



G-LIKE

GIDEA

GAROFOLI
GROUP

new generation doors

G-LIKE

Made in Italy, dal 1968

Gidea. Ricerca, innovazione, qualità: i must di un'azienda giovane e dinamica che ha affermato in tempi brevissimi la propria produzione. Sviluppata su un'area di 40.000 metri quadrati coperti, Gidea rappresenta la proiezione del Gruppo Garofoli nel mercato più giovane, con proposte che soddisfano ad un tempo esigenze qualitative ed estetiche. L'offerta di Gidea modifica e modernizza il concetto di porta, trasformando semplici separatori d'ambiente in dinamici elementi dell'arredo abitativo.

Gidea. Research, innovation, quality: imperative characteristics for a young and dynamic company which has rapidly affirmed its production line. Gidea has a 40,000 square meter facility and is the branch of the Garofoli Group which targets a younger market with proposals to respond to qualitative and aesthetic needs. The Gidea offer modifies and modernizes the door concept, transforming simple room separators into dynamic elements of interior decorating for the home.

Gidea. Recherche, innovation, qualité : les atouts indispensables d'une entreprise jeune et dynamique, qui a très vite imposé sa production. Implantée sur une superficie de 40 000 mètres carrés couverts, Gidea est la projection du Groupe Garofoli sur le marché plus jeune, avec des propositions qui répondent aux exigences de qualité et d'esthétique. L'offre de Gidea modifie et modernise le concept de porte, transformant de simples séparateurs d'espace en éléments de décoration dynamiques.

Gidea. Estudio, innovación, calidad: objetivos principales de una empresa joven, dinámica, que ha afirmado su producción en muy poco tiempo. En un área de 40.000 metros cuadrados cubiertos, Gidea representa la proyección del Grupo Garofoli en el mercado más joven, con propuestas que satisfacen las exigencias cualitativas y estéticas a la vez. La oferta de Gidea transforma y moderniza el concepto de puerta, convirtiendo simples divisores de ambientes en elementos dinámicos de la decoración residencial.

Gidea. Forschung, Innovation und Qualität stellen ein absolutes Muss für ein junges und dynamisches Unternehmen dar, das sich in kürzester Zeit mit seiner Produktion auf dem Markt behauptet hat. Gidea umfasst eine überdachte Fläche von 40.000 m² und richtet sich, als Teil der Garofoli Gruppe, an den Markt der jüngeren Generation. Gidea bietet Produkte, die gleichzeitig qualitativen und ästhetischen Anforderungen gerecht werden. Das Angebot von Gidea verändert und modernisiert das Türkonzept, so dass einfache Raumteiler zu dynamischen Elementen der Wohneinrichtung werden.

Gidea. Исследования, инновация, качество: в этом заключаются основные преимущества молодежной и динамичной компании, утвердившей свою продукцию на рынке в кратчайшие сроки. Gidea - это компания группы Garofoli, которая располагается на площади более 40 000 квадратных метров, обращается к молодежной публике и предлагает изделия, удовлетворяющие одновременно требованиям качества и эстетики. Продукция Gidea изменяет и обновляет само понятие двери, превращая средства для разделения интерьеров в главные элементы отделки жилья.

The logo for Garofoli, featuring the name 'Garofoli' in a stylized, handwritten script font.



G-LIKE

Sottilmente elegante

G-Like è una porta contemporanea ed essenziale. Le sue linee rigorose e il minimo spessore la rendono una soluzione ideale per diversi contesti progettuali. Regala luminosità agli ambienti, esaltandone l'estetica. Può essere installata con un suggestivo effetto raso muro, o con un telaio in alluminio dal profilo semplice e sobrio. Con G-Like l'eleganza è una questione di sottigliezza.

G-Like is a contemporary door characterised by a spare style. Its rigorous lines and low thickness make it the ideal solution for a variety of design contexts. Moreover, it brightens up environments, enhancing their aesthetic appeal. It can be installed flush with the wall to create an appealing effect, or with an aluminium frame revealing clean, sober lines. With G-Like, elegance is a question of subtlety.

G-Like est une porte contemporaine et essentielle. Ses lignes simples et son épaisseur infime en font une solution idéale pour les différents projets. Elle offre de la luminosité aux pièces tout en améliorant l'esthétique. Elle peut être montée avec un effet saisissant ras du mur ou avec un cadre en aluminium au profil simple et sobre. Avec G-Like, l'élégance est une question de finesse.

G-Like es una puerta contemporánea y esencial. Sus líneas rigurosas y su espesor mínimo la convierten en la solución ideal para diferentes proyectos. Aporta luminosidad exaltando la estética del ambiente. Se puede instalar con un sugestivo efecto a ras de la pared o con un marco de aluminio de perfil sencillo y sobrio. Con G-Like la elegancia es una cuestión de sutileza.

G-Like ist eine aktuelle und essentielle Tür. Ihre strengen Linien und die minimale Stärke machen Sie zur idealen Lösung für verschiedene Projektsituationen. Sie lässt mehr Licht in die Räume und unterstreicht damit deren Ästhetik. Sie kann effektiv wandbündig eingebaut werden, oder mit einer Zarge aus Aluminium mit einfachem, nüchternem Profil. Mit G-Like ist Eleganz eine Frage der Dünnwandigkeit.

G-Like - современная и практичная дверь. Ее строгие линии и минимальная толщина делают ее идеальным решением для различных проектных вариантов. Дает помещению свет, подчеркивая его красоту. Может быть установлена с очаровательным эффектом в линию со стеной или с алюминиевым косяком со строгим и простым профилем. С G-Like изящество состоит в толщине.

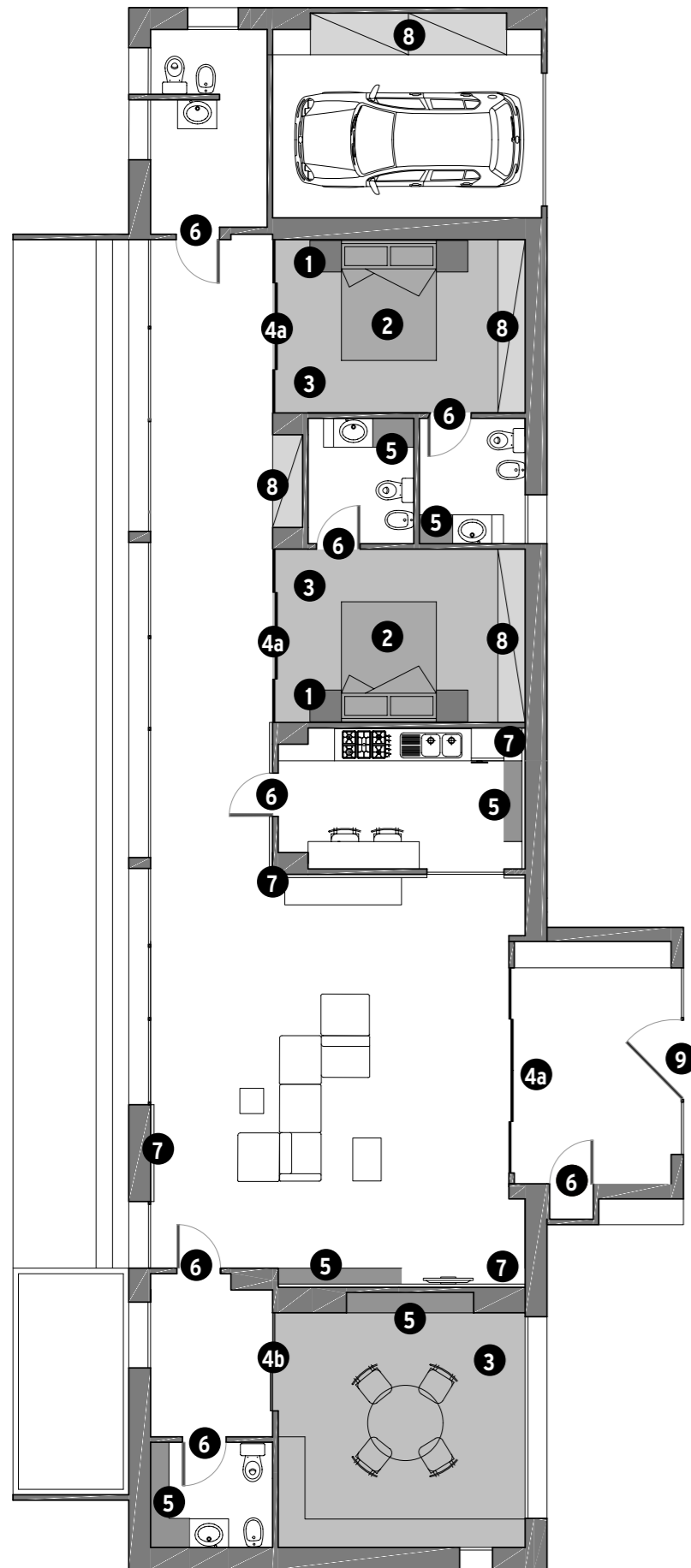

- 1** **Comodini Garofoli**
Garofoli bedside tables
Tables de chevet Garofoli
Mesitas de noche Garofoli
Garofoli Nachttische
Прикроватные тумбочки Garofoli
- 2** **Letto Garofoli**
Garofoli bed
Lit Garofoli
Cama Garofoli
Garofoli Bett
Кровать Garofoli
- 3** **Parquet a pavimento e rivestimento**
Parquet flooring and finishes
Parquet au sol et revêtement
Parqués para pavimento y revestimiento
Parkettfußboden und Verkleidung
Паркет и покрытие
- 4a** **Porta G-Like scorrevole a 4 ante**
G-Like sliding door with 4 leaves
Porte G-Like porte coulissante à 4 battants
Puerta G-Like corredera de 4 hojas
G-Like Schiebetür mit 4 Flügeln
Раздвижная четырехстворчатая дверь G-Like
- 4b** **Porta G-Like scorrevole a 2 ante**
G-Like sliding door with 2 leaves
Porte G-Like porte coulissante à 2 battants
Puerta G-Like corredera de 2 hojas
G-Like Schiebetür mit 2 Flügeln
Раздвижная двухстворчатая дверь G-Like
- 5** **Mensola Garofoli**
Garofoli shelf
Étagère Garofoli
Estante Garofoli
Garofoli Ablage
Полка Garofoli
- 6** **Porta GiLike a battente**
G-Like hinged door
Porte G-Like à battant
Puerta G-Like batiente
G-Like Flügeltür
Распашная дверь G-Like
- 7** **Boiserie orizzontale**
Horizontal panelling
Boiserie horizontale
Boiserie horizontal
Horizontale Tüfelungen
Горизонтальные стеновые панели
- 8** **Armadio Miria**
Miria wardrobe
Armoire Miria
Armario Miria
Miria Schrank
Шкафы Miria
- 9** **Blindata Garafoli**
Garofoli armoured door
Porte blindée Garafoli
Blindada Garafoli
Garofoli Sicherheitstür
Бронированная дверь Garafoli

G-LIKE Declinazioni di stile

Una proposta originale ed esclusiva per il residenziale moderno, che accoglie la versatilità di elementi differenti e la possibilità di personalizzare e rinnovare molteplici spazi nella misura desiderata. Esempio di design di un'entità ricercata, la porta da semplice separatore d'ambiente si trasforma in elemento di prestigio della casa, essenziale e minimale nella sua più intima essenza.

Il progetto appartamento, concepito e realizzato per un innovativo concetto d'arredo, si estende grazie all'ampia declinazione di modelli e finiture. Parquet a pavimento, boiserie e rivestimenti di interior design, contemporanee soluzioni per vestire con eleganza qualunque ambiente domestico, rappresentano l'anima innovativa della collezione G-Like.

An original and exclusive proposal for modern residential applications, incorporating the versatility of different elements and the possibility of customising and renewing multiple spaces as desired. The epitome of design applied to a sophisticated structure, the door has evolved from a mere divider of rooms into a prestigious furnishing element, with a sober and minimalist essence. The apartment project, developed for embodying an innovative furnishing concept, explores new horizons thanks to the ample variety of available models and finishes. Parquet flooring, panelling and interior design finishes - contemporary solutions for elegantly furnishing any home environment - make up the innovative essence of G-Like.

Une proposition originale et exclusive pour le secteur résidentiel moderne, qui accueille des éléments différents et polyvalents et la possibilité de personnaliser et de renouveler de nombreux espaces dans la mesure souhaitée. Exemple de design recherché, la porte se transforme, d'un simple moyen de séparer deux environnements, en un élément de prestige de la maison, essentielle et minimaliste dans son essence la plus intime.

Le projet de l'appartement, conçu et réalisé par le biais d'un concept novateur de décoration, s'élargit grâce au grand éventail de modèles et de finitions. Le parquet au sol, les boiseries et les revêtements de design d'intérieur, solutions contemporaines pour revêtir avec élégance toute habitation, représentent l'esprit novateur de la collection G-Like.

Una propuesta original y exclusiva para el sector residencial moderno que ofrece la versatilidad de diferentes elementos y la posibilidad de personalizar y renovar numerosos espacios en la medida deseada. Adopta un diseño refinado para dejar de ser un simple separador de ambientes y transformarse en elemento de prestigio del hogar, esencial y mínimo en su más íntima esencia.

El proyecto apartamento, concebido y realizado según un innovador concepto de decoración, abarca una gran variedad de modelos y acabados. Parqués de pavimento, boiserie y revestimientos de diseño de interiores y soluciones modernas para vestir con elegancia cualquier ambiente doméstico constituyen el alma innovadora de la colección G-Like.

Ein originelles und exklusives Angebot für den modernen Wohnbereich, das die Vielseitigkeit unterschiedlicher Elemente und die Möglichkeit umfasst, zahlreiche Räume im gewünschten Maß individuell anzupassen und zu erneuern. Als Beispiel für erlesenes Design verwandelt sich die Tür vom einfachen Raumteiler in ein Prestige-Element für die Wohnung, in seinem innersten Wesen essentiell und minimal. Das Projekt Wohnung, konzipiert und realisiert für ein innovatives Einrichtungskonzept, wird erweitert durch zahlreiche Modelle und Ausführungen. Parkettfußboden, Tüfelungen und Interior-Design-Verkleidungen, aktuelle Lösungen zum eleganten Einrichten eines jeden Wohnraums - die innovative Seele der Kollektion G-Like.

Оригинальное и эксклюзивное предложение для современного жилья, в котором универсальность различных элементов и возможность персонализировать множество пространств по желанию. Пример изысканного дизайна, дверь из простого элемента разделения комнат превращается в престижный элемент жилья, практичный и простой в своей минимальной толщине.

Проект квартиры, задуманный и созданный для современного аспекта интерьера, расширяется благодаря широкому выбору моделей и типов отделки. Паркет, стеновые панели и покрытия для внутреннего дизайна, современные решения для изящной отделки любого жилого помещения, представляют передовую сущность коллекции G-Like.



Porta scorrevole 4 ante, 2 fisse e 2 scorrevoli, in vetro trasparente, con profili finitura bronzo; maniglia Playa finitura bronzo.

Sliding door with 4 leaves, 2 fixed and 2 sliding, made of transparent glass, with bronze-finish profiles; Playa handle with bronze finish.

Porte coulissante à 4 battants, 2 fixes et 2 coulissantes en verre transparent, aux profils en finition bronze; poignée Playa en finition bronze.

Puerta corredera de 4 hojas, 2 fijas y 2 correderas, de vidrio transparente con perfiles en acabado bronzo, manilla Playa acabado bronzo.

4-flügelige Schiebetür, 2 feste und 2 Schiebeflügel, aus transparentem Glas, mit Profilen in Bronze-Ausführung; Griff Playa in Bronze-Ausführung.

Четырехстворчатая раздвижная дверь, 2 фиксированные створки и 2 раздвижные, из прозрачного стекла с профилями с отделкой под бронзу; ручка Playa с отделкой под бронзу.





Un'eleganza
fatta di equilibrio che asseconda
essenzialità e minimalismo



Porta a battente in vetro bronzo satinato, con telaio, profili e mostrine finitura bronzo; maniglia Playa finitura bronzo.

Puerta batiente de vidrio bronze satinado con marco, perfiles y tapajuntas acabado bronze, manilla Playa acabado bronze.

Hinged door made of satin bronze glass, with bronze-finish frame, profiles and trims; Playa handle with bronze finish.

Flügeltür aus satiniertem Bronze-Glas, mit Zarge, Profilen und Blendrahmen in Bronze-Ausführung; Griff Playa in Bronze-Ausführung.

Porte à battant en verre bronze satiné, avec cadre, profils et couvre-joints en finition bronze; poignée Playa en finition bronze.

Стеклопанельная распашная дверь под сатирированную бронзу с косяком, профилями и накладками с отделкой под бронзу; ручка Playa с отделкой под бронзу.





Porta a battente, soluzione con telaio senza mostrine, versione a filo, finitura Rovere Ice, maniglia Sirio. Composizione di boiserie, mensole e box Garofoli, finitura Rovere Ice.

Hinged door proposed with frame without trims, flush version, Ice Oak finish, Sirio handle. Composition comprising Garofoli box, panelling and shelves, with Ice Oak finish.

Porte à battant, solution avec cadre sans couvre-joints, version à fleur, finition Chêne Ice, poignée Sirio. Composition de boiserie, étagères et placards Garofoli, finition Chêne Ice.

Puerta batiente, solución con marco sin tapajuntas, versión a ras, acabado Roble Ice, manilla Sirio. Composición de boiserie, estantes y cabinas Garofoli, acabado Roble Ice.

Flügeltür, Lösung mit Zarge ohne Blendrahmen, wandbündige Version, Ausführung Eiche Ice, Griff Sirio. Komposition aus Garofoli Tafelungen, Ablagen und Boxen, Ausführung Eiche Ice.

Распашная дверь, вариант с косяком без накладок, версия вровень со стеной, отделка Дуб Ice, ручка Sirio. Композиция стеновых панелей, полок и элементов Garofoli, отделка Дуб Ice.



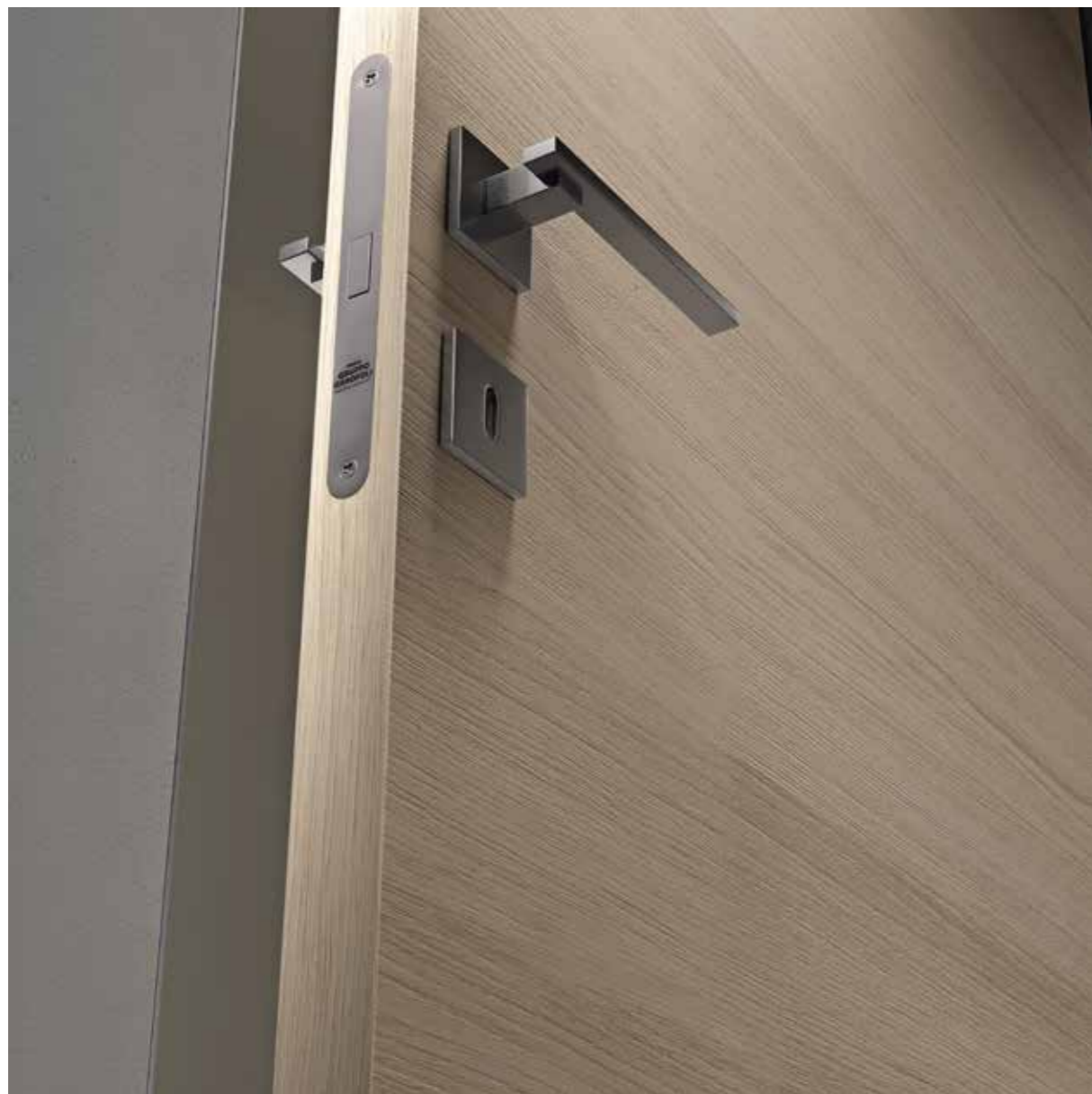

Porta a battente in vetro trasparente, con telaio, profili e mostrine da 35 mm, in finitura nero. Maniglia Sirio. Composizione di boiserie e mensole Garofoli, finitura Rovere Ice.

Puerta batiente de vidrio transparente, con marco, perfiles y tapajuntas de 35 mm, acabado negro anodizado. Manilla Sirio. Composición de boiserie y estantes Garofoli, acabado Roble Ice.

Transparent glass hinged door with frame, profiles and 35 mm trims, with black anodised finish. Sirio handle. Composition comprising Garofoli shelves and panelling, with Ice Oak finish.

Flügeltür aus transparentem Glas, mit Zarge, Profilen und Blendrahmen (Stärke 35 mm) in Ausführung Schwarz eloxiert. Griff Sirio. Komposition aus Garofoli Tafelungen und Ablagen, Ausführung Eiche Ice.

Porte à battant en verre transparent, avec cadre, profils et couvre-joints de 35 mm, en finition noir anodisé. Poignée Sirio. Composition de boiserie et étagères Garofoli, finition Chêne Ice.

Распашная дверь из прозрачного стекла с косяком, профилями и накладками 35 мм, отделка черного анодированного цвета. Ручка Sirio. Кмпозиция стеновых панелей, полок Garofoli, отделка Дуб Ice.



Porta scorrevole 4 ante, 2 fisse e 2 scorrevoli, in vetro trasparente, con profili in finitura nero; maniglia Design. Rivestimento in parquet Garofoli, finitura Rovere Ice.

Puerta corredera de 4 hojas, 2 fijas y 2 correderas, de vidrio transparente con perfiles en acabado negro anodizado, manilla Design. Revestimiento de parquet Garofoli, acabado Roble Ice. Miria modelo Plania acabado Roble Ice.

Sliding door with 4 leaves, 2 fixed and 2 sliding, made of transparent glass, with black anodised profiles; Design handle. Garofoli parquet flooring, with Ice Oak finish.

4-flügelige Schiebetür, 2 feste und 2 Schiebeflügel, aus transparentem Glas, mit Profilen in Ausführung Schwarz eloxiert; Designgriff. Verkleidungen mit Garofoli Parkett, Ausführung Eiche Ice.

Porte coulissante 4 battants, 2 fixes et 2 coulissantes, en verre transparent, avec profils en finition noir anodisé; poignée Design. Revêtement en parquet Garofoli, finition Chêne Ice. Miria modèle Plania en Chêne Ice.

Четырехстворчатая раздвижная дверь, 2 фиксированные створки и 2 раздвижные, из стекла с отделкой черного анодированного цвета, с профилями с отделкой черного анодированного цвета; ручка Design. Покрытие паркетом Garofoli, отделка дуб Ice.



Porta a battente in vetro trasparente, con telaio, profili e mostrine da 35 mm, in finitura nero. Maniglia Sirio.

Puerta batiente de vidrio transparente, con marco, perfiles y tapajuntas de 35 mm, acabado negro anodizado. Manilla Sirio.

Transparent glass hinged door with frame, profiles and 35 mm trims, with black anodised finish. Sirio handle.

Flügeltür aus transparentem Glas, mit Zarge, Profilen und Blendrahmen (Stärke 35 mm) in Ausführung Schwarz eloxiert. Griff Sirio.

Porte à battant en verre transparent, avec cadre, profils et couvre-joints de 35 mm, en finition noir anodisé. Poignée Sirio.

Распашная дверь из прозрачного стекла с косяком, профилями и накладками 35 мм, отделка черного анодированного цвета. Ручка Sirio.





Porta scorrevole 4 ante, 2 fisse e 2 scorrevoli, in vetro trasparente, con profili in finitura nero; maniglia Design. Rivestimento in parquet Garofoli, finitura Rovere Ice. Armadiatura Miria modello Plania con installazione Filomuro, in Rovere Ice.

Sliding door with 4 leaves, 2 fixed and 2 sliding, made of transparent glass, with black anodised profiles; Design handle. Garofoli parquet flooring, with Ice Oak finish. Miria model Filomuro Plania, with Ice Oak finish.

Porte coulissante 4 battants, 2 fixes et 2 coulissantes, en verre transparent, avec profils en finition noir anodisé; poignée Design. Revêtement en parquet Garofoli, finition chêne Ice. Miria modèle Filomuro Plania en chêne Ice.

Puerta corredera de 4 hojas, 2 fijas y 2 correderas, de vidrio transparente con perfiles en acabado negro anodizado, manilla Design. Revestimiento de parquet Garofoli, acabado roble Ice. Miria modelo Filomuro Plania acabado roble Ice.

4-flügelige Schiebetür, 2 feste und 2 Schiebeflügel, aus transparentem Glas, mit Profilen in Ausführung Schwarz eloxiert; Designgriff. Verkleidungen mit Garofoli Parkett, Ausführung Eiche Ice. Miria Modell Filomuro Plania in Eiche Ice.

Четырехстворчатая раздвижная дверь, 2 фиксированные створки и 2 раздвижные, из стекла с отделкой черного анодированного цвета, с профилями с отделкой черного анодированного цвета; ручка Design. Покрытие паркетом Garofoli, отделка дуб Ice. Miria модель Filomuro Plania из дуба Ice.

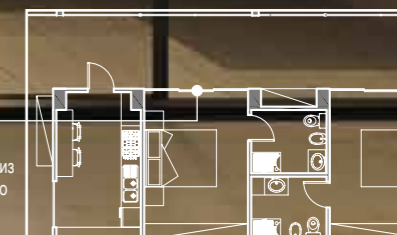

G-LIKE conferisce
all'ambiente un aspetto di grande portata scenografica,
mettendo in risalto forme e materiali

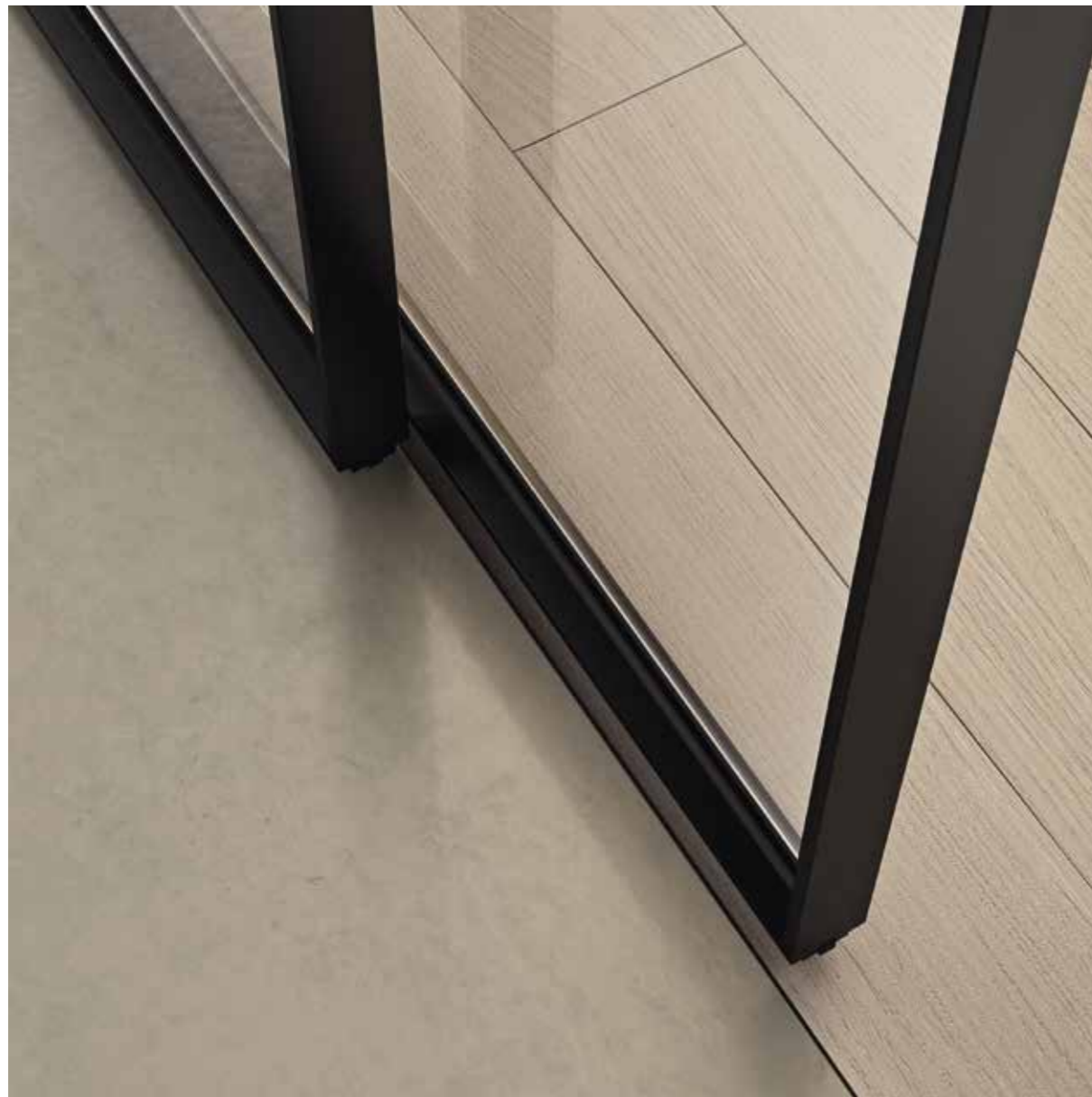

Porta scorrevole 4 ante, 2 fisse e 2 scorrevoli,
in vetro trasparente, con profili in finitura nero;
maniglia Design. Rivestimento in parquet Garofoli,
finitura Rovere Ice.

Puerta corredera de 4 hojas, 2 fijas y 2 correderas,
de vidrio transparente con perfiles en acabado negro
anodizado, manilla Design. Revestimiento de parquet
Garofoli, acabado roble Ice.

Sliding door with 4 leaves, 2 fixed and 2 sliding, made of
transparent glass, with black anodised profiles; Design
handle. Garofoli parquet flooring, with Ice Oak finish.

4-flügelige Schiebetür, 2 feste und 2 Schiebeflügel,
aus transparentem Glas, mit Profilen in Ausführung Schwarz
eloxiert; Designgriff. Verkleidungen mit Garofoli Parkett,
Ausführung Eiche Ice.

Porte coulissante 4 battants, 2 fixes et 2 coulissantes, en
verre transparent, avec profils en finition noir anodisé;
poignée Design. Revêtement en parquet Garofoli, finition
chêne Ice.

Четырехстворчатая раздвижная дверь, 2
фиксированные створки и 2 раздвижные, из
стекла с отделкой черного анодированного цвета,
с профилями с отделкой черного анодированного
цвета; ручка Design. Покрытие паркетом Garofoli,
отделка дуб Ice.



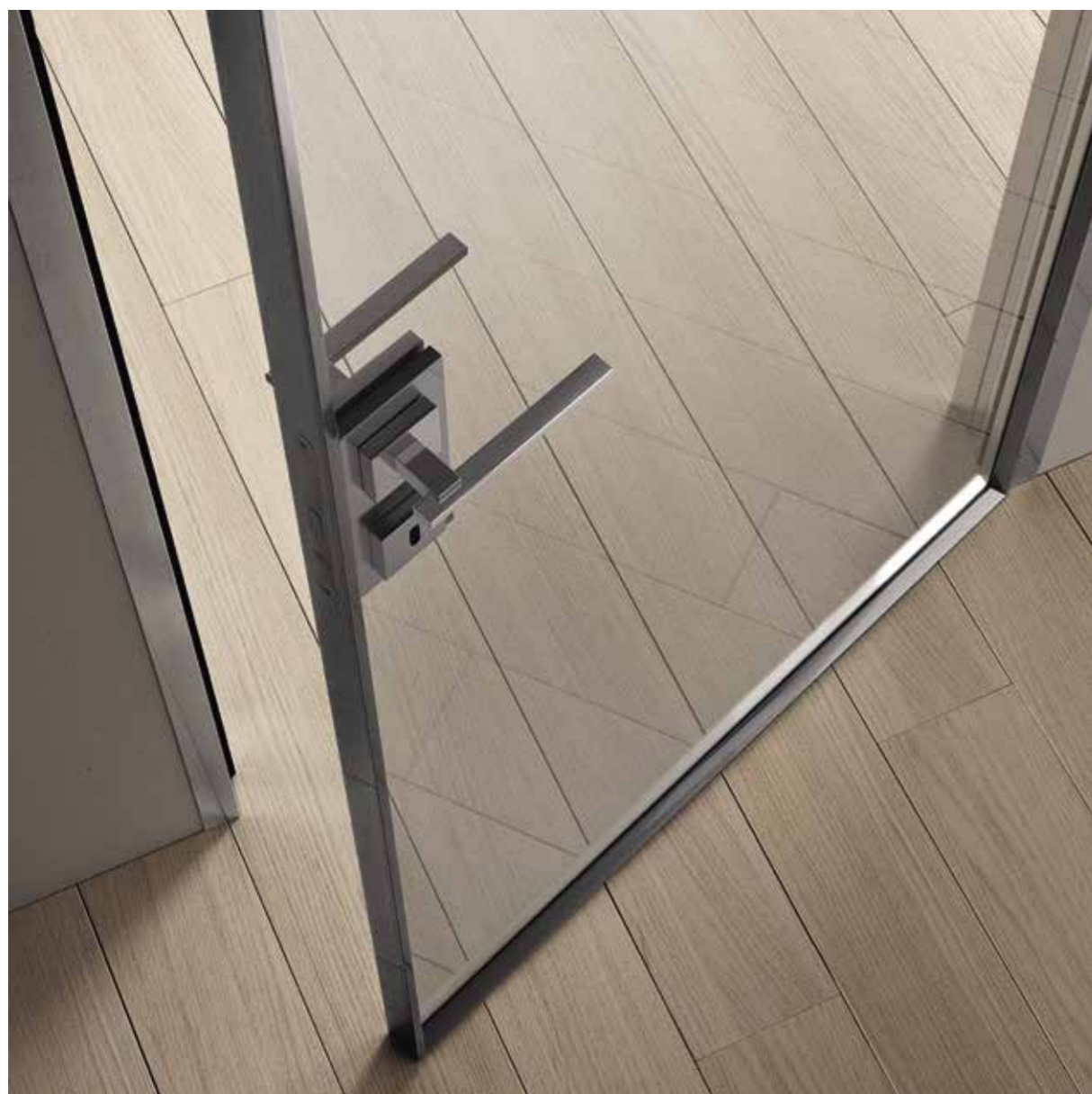

Porta a battente in vetro trasparente, con telalo, profili e mostrine da 35 mm, in finitura inox. Maniglia Sirio. Parquet e mensole Garofoli in Rovere Ice.

Puerta batiente de vidrio transparente, con marco, perfiles y tapajuntas de 35 mm, acabado acero inoxidable. Manilla Sirio. Parqué y estantes Garofoli, acabado roble Ice.

Transparent glass hinged door with frame, profiles and 35 mm trims, with stainless steel finish. Sirio handle. Garofoli parquet flooring and shelves, with Ice Oak finish.

Flügel Tür aus transparentem Glas, mit Zarge, Profilen und Blendrahmen (Stärke 35 mm) in Ausführung Edelstahl. Griff Sirio. Garofoli Parkett und Ablagen in Eiche Ice.

Porte à battant en verre transparent, avec cadre, profils et couvre-joints de 35 mm, en finition inox. Poignée Sirio. Parquet et étagères Garofoli en chêne Ice.

Распашная дверь из прозрачного стекла с косяком, профилями и накладками 35 мм, отделка под нержавеющую сталь. Ручка Sirio. Паркет и полки Garofoli из Дуба Ice.





Porta a battente in vetro trasparente, con telaio soluzione senza mostrine, versione a filo, profili in finitura nero. Maniglia Sirio. Vista lato a tirare.

Puerta batiente de vidrio transparente con marco, solución sin tapajuntas, versión a ras, perfiles acabado negro anodizado. Manilla Sirio. Vista del lado de retracción.

Transparent glass hinged door including frame without trims, flush version, profiles with black anodised finish. Sirio handle. Pull side view.

Flügeltür aus transparentem Glas, mit Zarge, Lösung ohne Blendrahmen, wandbündige Version, Profile in Ausführung Schwarz eloxiert. Griff Sirio. Ansicht zu ziehende Seite.

Porte à battant en verre transparent, avec cadre sans couvre-joints, version à fleur, profils en finition noir anodisé. Poignée Sirio. Vue du côté à tirer.

Распашная дверь из прозрачного стекла с косяком без накладок, версия вровень со стеной, профили с отделкой черного анодированного цвета. Ручка Sirio. Вид со стороны открывания.





Un design che regala agli ambienti
massimo comfort ed esaltazione
della luce

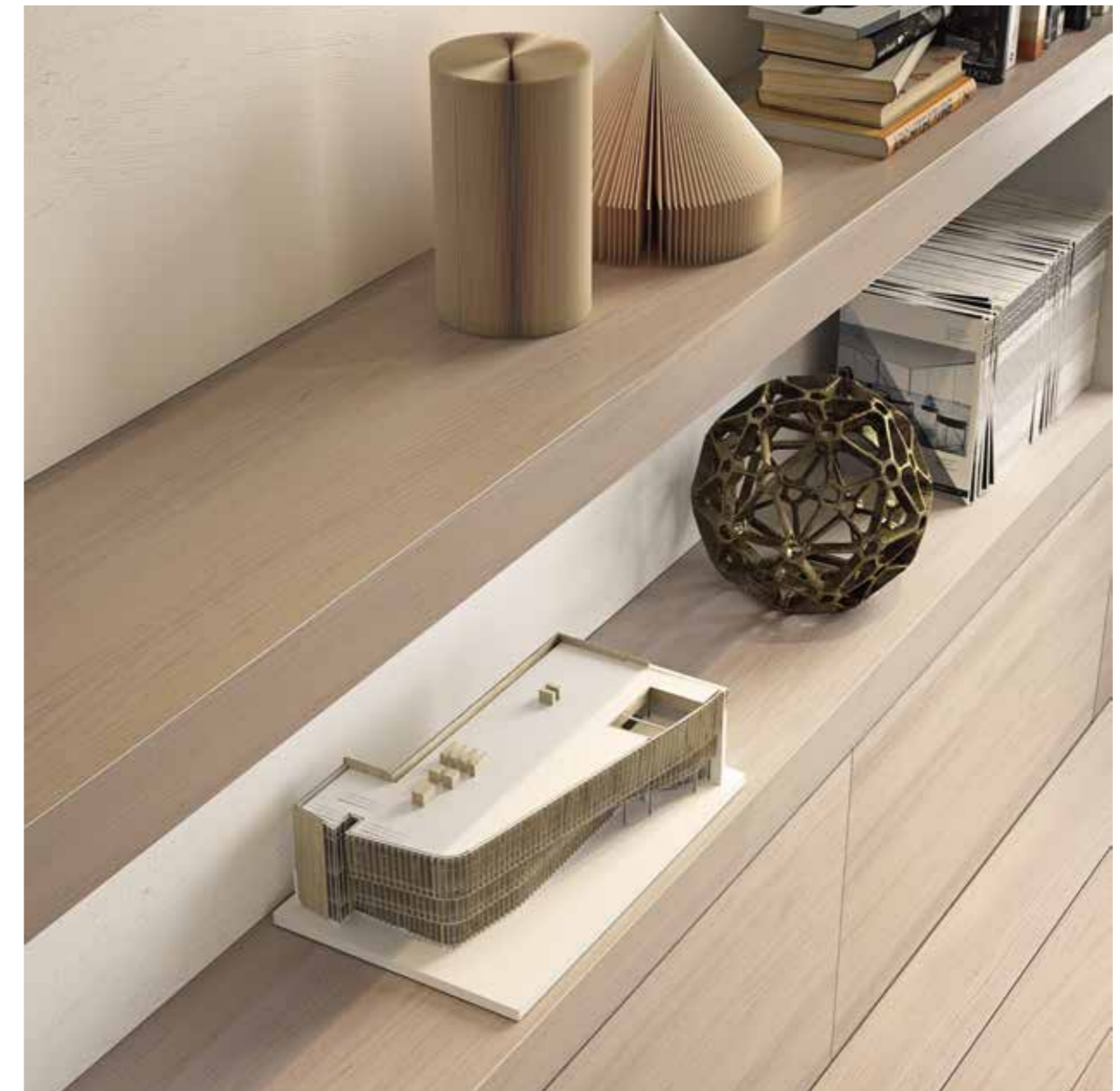

Porta a battente G-Like finitura Rovere Ice, con telaio soluzione senza mostrine, versione a filo. Porta scorrevole a 2 ante in vetro trasparente, con profili in finitura laccato bianco Garofoli; maniglia Playa. Composizione di mensole, parquet e box Garofoli in Rovere Ice.

Puerta batiente G-Like acabado roble Ice con marco, solución sin tapajuntas, versión a ras. Puerta corredera de 2 hojas de vidrio transparente con perfiles en acabado lacado blanco Garofoli, manilla Playa. Composición de estantes, parquet y cabinas Garofoli, acabado roble Ice.

G-Like hinged door with Ice Oak finish, frame without trims, flush version. Transparent glass sliding door with 2 leaves, with Garofoli white lacquered profiles; Playa handle. Composition comprising Garofoli box, shelves and parquet, with Ice Oak finish.

G-Like Flügeltür, Ausführung Eiche Ice, mit Zarge, Lösung ohne Blendrahmen, wandbündige Version. 2-flügelige Schiebetür aus transparentem Glas, mit Profilen in Ausführung Garofoli weiß lackiert; Griff Playa. Komposition aus Garofoli Ablagen, Parkett und Boxen in Eiche Ice.

Porte à battant G-Like, finition en chêne Ice, avec cadre sans couvre-joints, version à fleur. Porte coulissante à 2 battants en verre transparent, avec profils en finition laqué blanc Garofoli; poignée Playa. Composition d'étagères, parquet et placard Garofoli en chêne Ice.

Распашная дверь G-Like с отделкой Дуб Ice, с косяком без накладок, версия вровень со стеной. Двухстворчатая раздвижная дверь из прозрачного стекла, с профилями крашеными в белый цвет Garofoli; ручка Playa. Композиция полок, паркета и элементов Garofoli, отделка Дуб Ice.



G-Like Blade

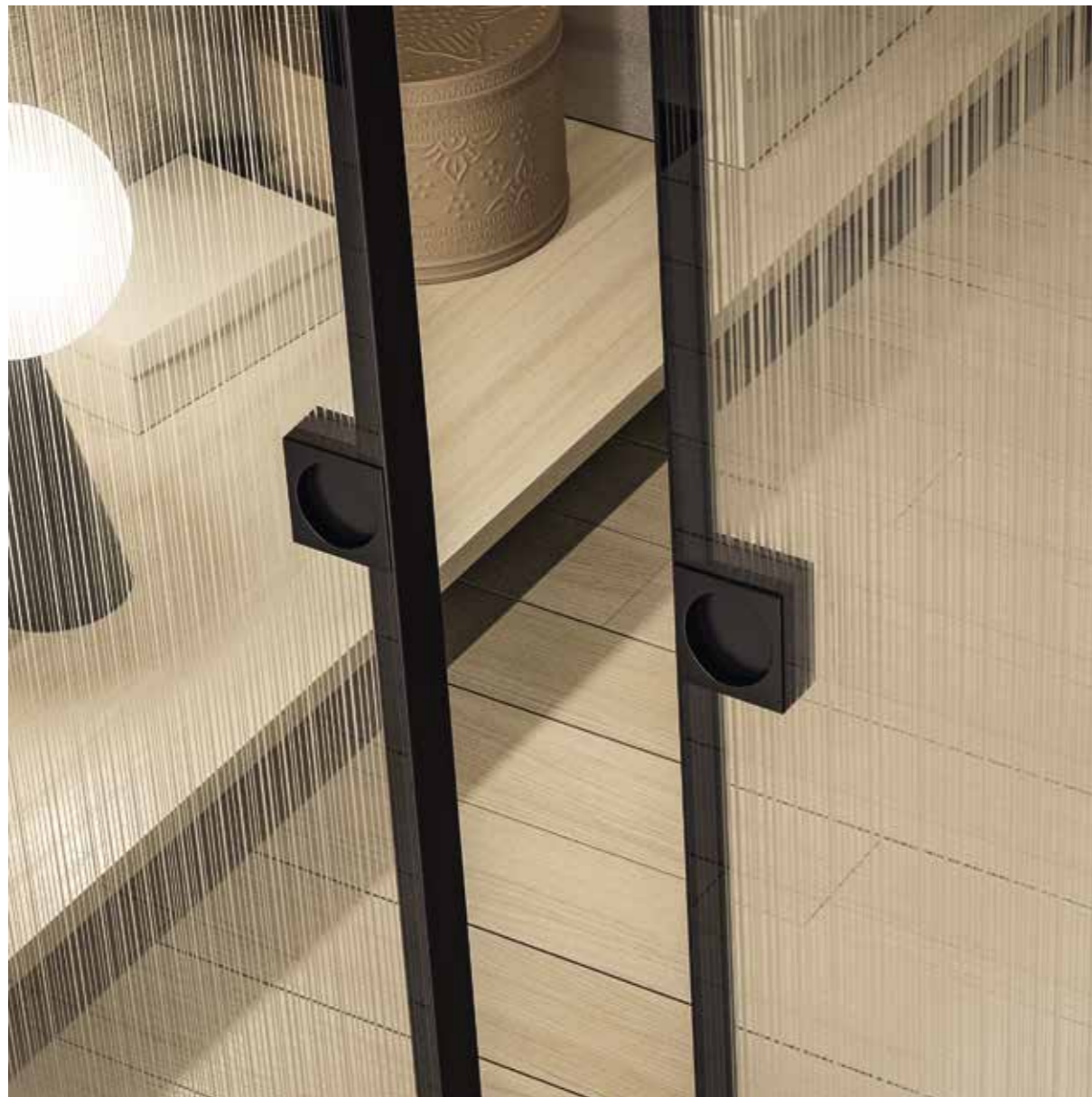

Porta scorrevole G-Like con profilo BLADE 1VF.
 Finitura vetro serigrafato strip double face con base trasparente e decoro acidato.

G-Like Schiebetür mit BLADE 1VF Kanten. Streifen doppelseitige Siebdruck Glasoberfläche mit einer transparenten Basis und Säure-geätzten Dekorationen.

G-Like sliding door with BLADE 1VF edges. Strip double-sided silk-screened glass finish with a transparent base and acid-etched decorations.

Puerta corredera G-Like con bordes BLADE 1VF. Tira de acabado de vidrio serigrafado a doble cara con una base transparente y decoraciones grabadas con ácido.

Porte coulissante G-Like avec chants BLADE 1VF. Bande de verre sérigraphiée double face avec une base transparente et des décorations à l'acide.

G-подобная раздвижная дверь с краями BLADE 1VF. Стрижка двухстороннего шелкографического стекла с прозрачным основанием и кислотнo-травильными украшениями.





G-Like con profilo BLADE e pannello in gres porcellanato. Mostrine da 35 mm colore nero. Maniglia modello Timeless.

G-Like con borde BLADE y panel de gres porcelánico. Tiras de 35 mm en negro. Mango del modelo Timeless.

G-Like with BLADE edge and porcelain stoneware panel. 35 mm strips in black. Model handle: Timeless.

G-Like mit Blade Rand und Feinsteinzeugplatte. 35mm Streifen in schwarz. Timeless Modell Griff.

G-Like avec BLADE bord et panneau en grès cérame. Bandes de 35mm en noir. Poignée de modèle Timeless.

G-Like с краем края лезвия и керамической панелью из керамики. 35 мм полосы черного цвета. Timeless Ручка модели.



G-Like Industrial

Porte Glike modello Cross 1VC telaio profili e mostrine 35mm colore nero. Parquet e boiserie Rovere Nero Profondo, Ante Miria laccate bianco modello Miraquadra.

Glike doors, Cross 1VC model, frame, profiles and 35 mm jambs in black. Deep Black Oak parquet and panelling, white lacquer Miria doors, Miraquadra model.

Portes Glike modèle Cross 1VC avec cadre, profils et couvre-joints 35 mm de couleur noire. Parquet et boiserie finition chêne noir intense, portes Miria laquées blanc modèle Miraquadra.

Puertas Glike modelo Cross 1VC bastidor, perfiles y tapajuntas 35 mm color negro. Parqué y boiserie Roble Negro Profundo, Puertas Miria lacadas en blanco modelo Miraquadra.

Türen Glike, Modell Cross 1VC, Rahmen, Profile und Verblendungen 35 mm, Farbe Schwarz, Parkett und Tafelung in tiefschwarzer Eiche. Türflügel Miria, weiß lackiert, Modell Miraquadra.

Двери Glike, модель Cross 1VC, профили рамы и наличники 35 мм черного цвета. Паркет и стеновые панели: дуб глубокого черного цвета; лакированные створки Miria белого цвета, модель Miraquadra.



Parete Glike modello Cross 1VC con profili neri. Ante e sopraluce fissi con anta a battente apribile. Parquet e battiscopa Rovere Nero Profondo.

Pared Glike modelo Cross 1VC con perfiles negros. Puertas y tragaluz superior fijos con hoja de apertura batiente. Parqué y rodapié en Roble Negro Profondo.

Glike wall, Cross 1VC model with black profiles. Fixed doors and transom with opening hinged door. Deep Black Oak parquet and skirting boards.

Zwischenwand Glike, Modell Cross 1VC mit schwarzen Profilen. Tür und Oberlicht fest mit zu öffnender Flügeltür. Parkett und Sockelleiste in tiefschwarzer Eiche.

Cloisons Glike modèle Cross 1VC avec profils noirs. Portes et impostes fixes avec porte à battant ouvrable. Parquet et plinthe en chêne noir intense.

Стена Glike, модель Cross 1VC с черными профилями. Неподвижные створки и фрамуга с открывающейся распашной дверью. Паркет и плинтус: дуб глубокого черного цвета.



Porte Glike modello Vert IVV telaio profili e mostrine 35mm
finitura Bronzo.
Puerta 110eLode modello 3B e parquet in Rovere Nero Profondo.
Glike doors, Vert IVV model, frame, profiles and 35 mm jambs, Bronze
finish. 110eLode door, 3B model and Deep Black Oak parquet.
Portes Glike modèle Vert IVV avec cadre, profils et couvre-joints 35
mm, finition bronze. Porte 110eLode modèle 3B et parquet en chêne
noir intense.

Puertas Glike modelo Vert IVV bastidor, perfiles y tapajuntas 35
mm acabado Bronce. Puerta 110eLode modelo 3B y parquet en Roble
Negro Profundo.
Türen Glike, Modell Vert IVV, Rahmen, Profile und Verblendungen 35
mm, bronzierte Ausführung. Tür 110eLode, Modell 3B und Parkett in
tiefschwarzer Eiche.
Двери Glike, модель Vert IVV, профили рамы и нащельники 35 мм
с отделкой под бронзу.
Дверь 110eLode, модель 3B, паркет: дуб глубокого черного цвета.

Raffinatezza,
ricerca e design si incontrano
in chiave contemporanea

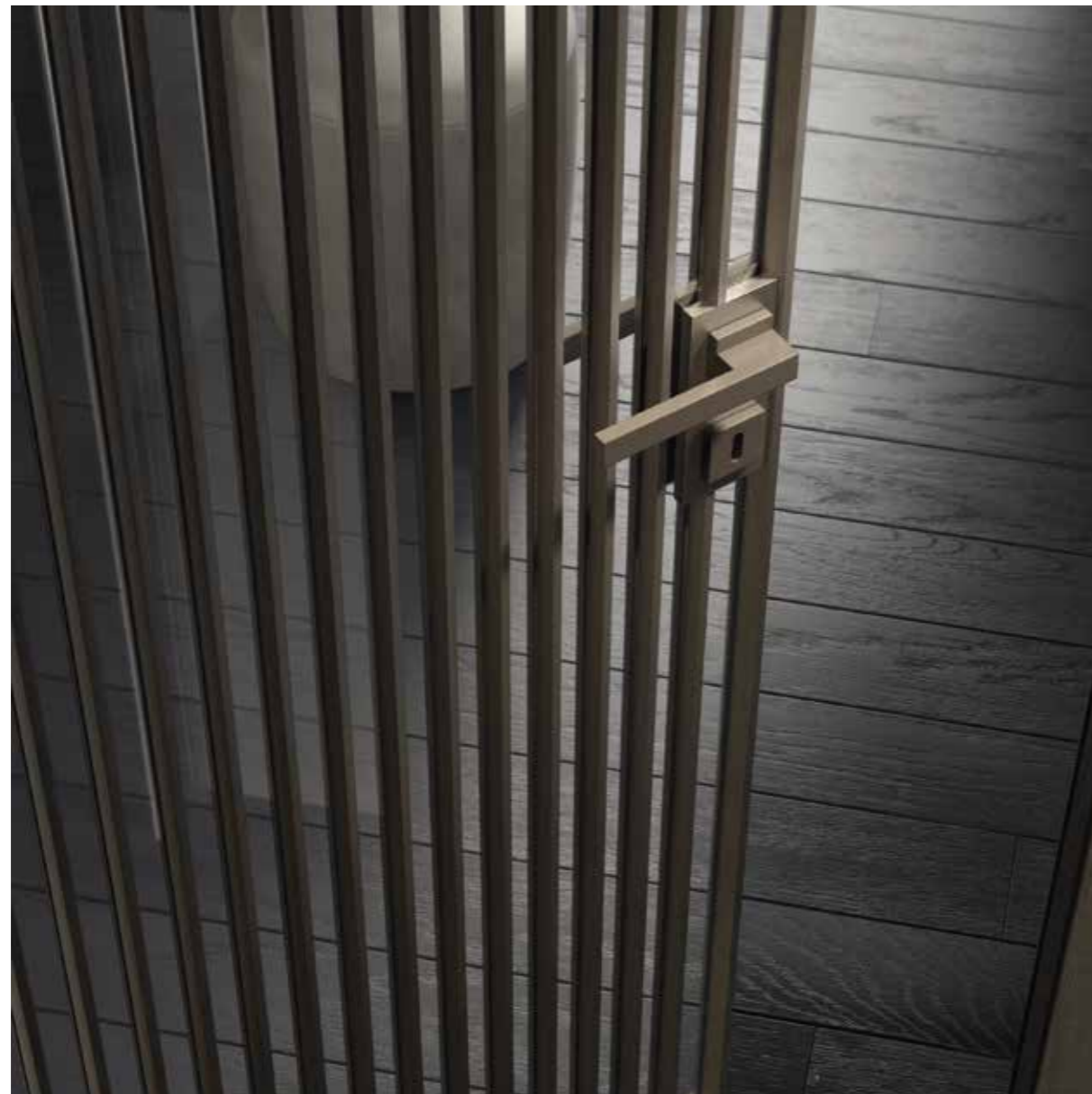

Porta Glike modello Vert 1VV telaio profili e mostrine
35mm finitura Bronzo.
Parquet in Rovere Nero Profondo.

Puerta Glike modelo Vert 1VV bastidor, perfiles y
tapajuntas 35 mm acabado Bronce.
Parqué en Roble Negro Profundo.

Glike door, Vert 1VV model, frame, profiles and 35 mm
jamb, Bronze finish. Deep Black Oak parquet.

Tür Glike, Modell Vert 1VV, Rahmen, Profile und
Verblendungen 35 mm, bronzierte Ausführung.
Parkett in tiefschwarzer Eiche.

Porte Glike modèle Vert 1VV avec cadre, profils et
couvre-joints 35 mm, finition bronze.
Parquet en chêne noir intense.

Дверь Glike, модель Vert 1VV, профили рамы и
наличники 35 мм с отделкой под бронзу.
Паркет: дуб глубокого черного цвета.



Porta a 4 ante, due fisse e due scorrevoli, modello Vert 1VMIV, finitura bronzo, vetro trasparente. Porta a battente modello Minia 1VT telaio, profili e mostrine 35mm finitura Bronzo.

4 doors, two fixed and two sliding, Vert 1VMIV model, bronze finish, transparent glass. Hinged door, Minia 1VT model, frame, profiles and 35 mm jambs, Bronze finish.

Porte à 4 battants, dont deux fixes et deux coulissants, modèle Vert 1VMIV, finition bronze, verre transparent. Porte à battant modèle Minia 1VT avec cadre, profils et couvre-joints 35 mm finition bronze.

Puerta de 4 hojas, dos fijas y dos correderas, modelo Vert 1VMIV, acabado bronzo, cristal transparente. Puerta batiente modelo Minia 1VT bastidor, perfiles y tapajuntas 35 mm acabado Bronce.

Tür mit 4 Flügeln, davon zwei fest und zwei verschiebbar, Modell Vert 1VMIV, bronzierte Ausführung, transparentes Glas. Flügeltür, Modell Minia 1VT, Rahmen, Profile und Verblendungen 35 mm, bronzierte Ausführung.

Раздвижная 4-створчатая дверь, две створки неподвижные и две створки раздвижные, модель Vert 1VMIV, с отделкой под бронзу, прозрачное стекло. Распашная дверь, модель Minia 1VT, профили рамы и наличники 35 мм с отделкой под бронзу.



Modello Line 1VL con telaio murato, finitura nera, vetro trasparente riflettente.

Modelo Line 1VL con bastidor empotrado, acabado negro, cristal transparente reflectante.

Line 1VL model with walled-in frame, black finish, transparent reflective glass.

Modell Line 1VL mit eingemauertem Rahmen in schwarzer Ausführung und reflektierendem transparentem Glas.

Modèle Line 1VL avec cadre maçonné, finition noire, verre transparent réfléchissant.

Модель Line 1VL со встроенной в стену рамой и отделкой черного цвета, прозрачное зеркальное стекло.

Sottili geometrie per dare carattere agli ambienti

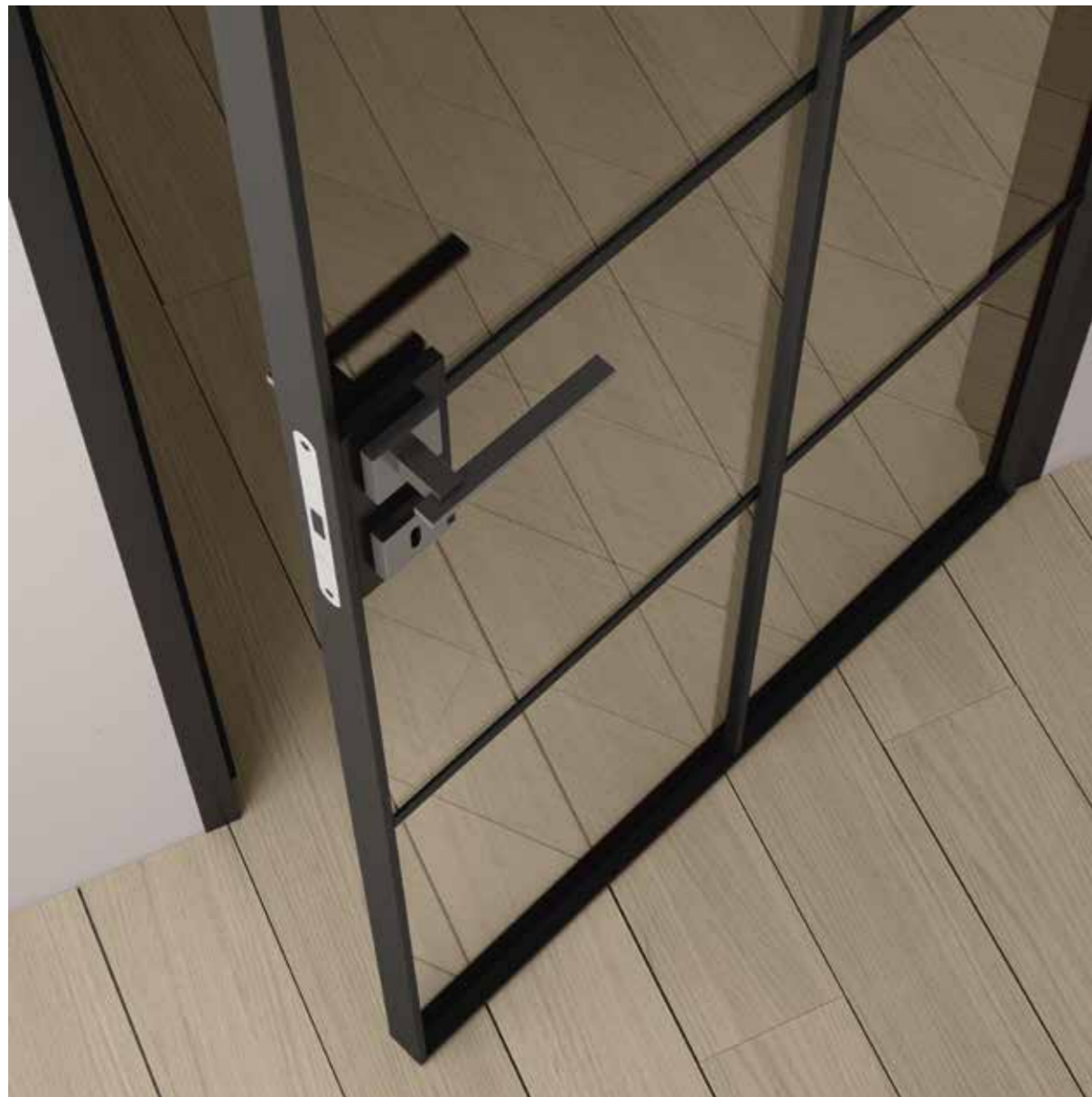

Modello Cross 1VC, finitura nero, vetro trasparente.
Mensola e parquet Platinum Garofoli, tutto in rovere ice.

Cross 1VC model, black finish, transparent glass. Garofoli
Platinum parquet and shelf, all in ice oak.

Modèle Cross 1VC, finition noire, verre transparent.
Étagère et parquet Platinum Garofoli, le tout en finition
chêne Ice.

Modelo Cross 1VC, acabado negro, cristal transparente.
Estante y parquet Platinum Garofoli, todo en Roble Ice.

Modell Cross 1VC, schwarze Ausführung, transparentes
Glas. Konsole und Platinum-Parkett von Garofoli, alles in
geister Eiche.

Модель Cross 1VC, с отделкой черного цвета,
прозрачное стекло. Консоль и паркет Platinum
Garofoli, всё в отделке «ледяной дуб».





Ante Line IVL fisse e scorrevoli, profili neri e vetri trasparenti.
Line IVL fixed and sliding doors, black profiles and transparent glass.
Portes Line IVL fixes et coulissantes, profils noirs et verres transparents.

Puertas Line IVL fijas y correderas, perfiles negros y cristales transparentes.
Fest- und Schiebetüren Line IVL, schwarze Profile und transparentes Glas.
Неподвижные и раздвижные створки Line IVL с черными профилями и прозрачными стеклами.

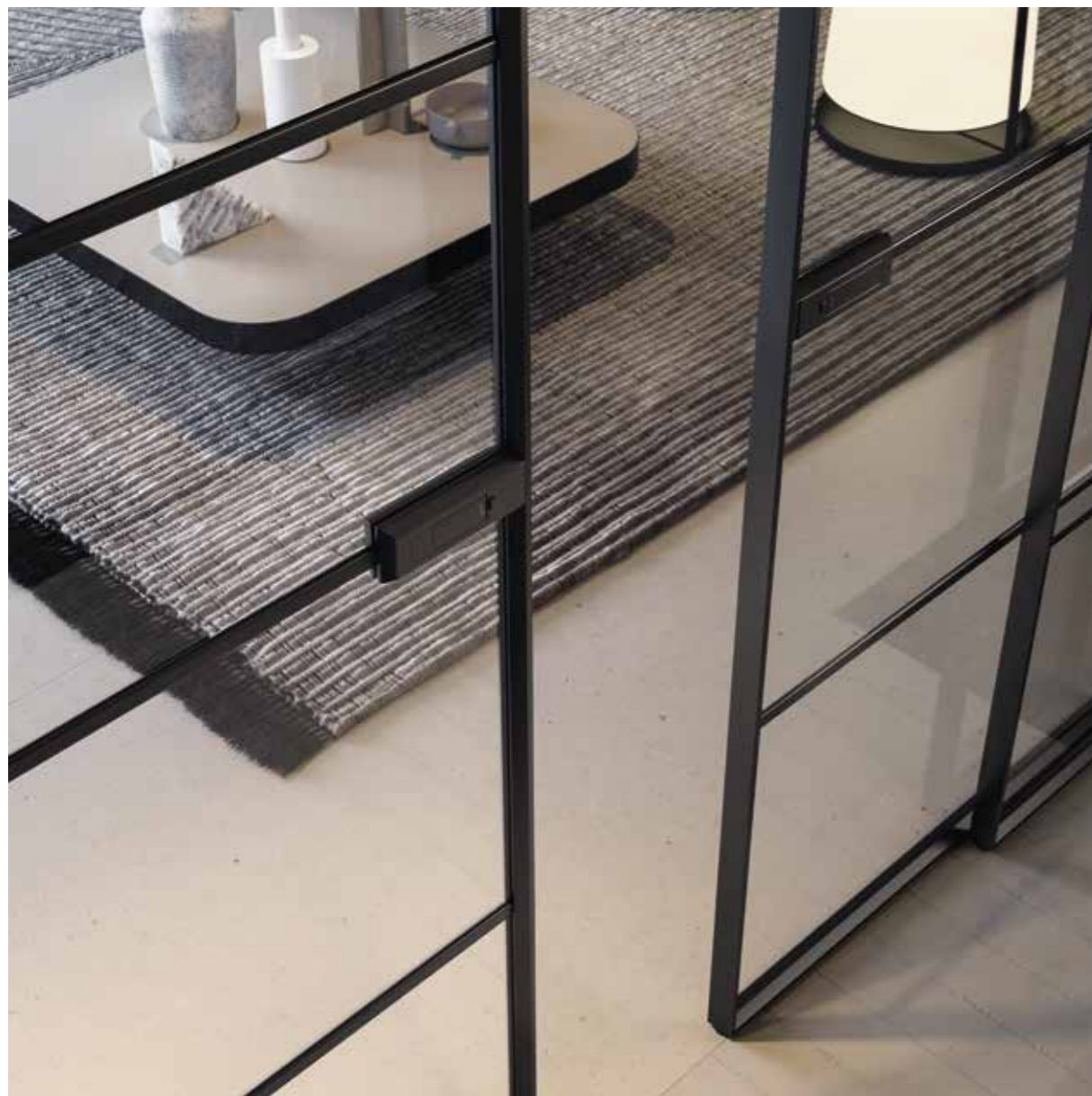

Ante Line 1VL con profili neri scorrevoli su ante fisse. Libreria modulare Garofoli in Rovere Nero Profondo.

Puertas Line 1VL con perfiles negros correderos sobre hojas fijas. Librería modular Garofoli en Roble Negro Profundo.

Line 1VL doors with black profiles on fixed doors. Garofoli Deep Black Oak modular bookcase.

Türen Line 1VL mit schwarzen Gleitprofilen an festen Türflügeln. Modulares Bücherregal von Garofoli in tielschwarzer Eiche.

Portes Line 1VL avec profils noirs coulissants sur portes fixes. Bibliothèque modulaire Garofoli en chêne noir intense.

Раздвижные створки Line 1VL с черными профилями на неподвижных створках. Модульный стеллаж Garofoli: дуб глубокого черного цвета.

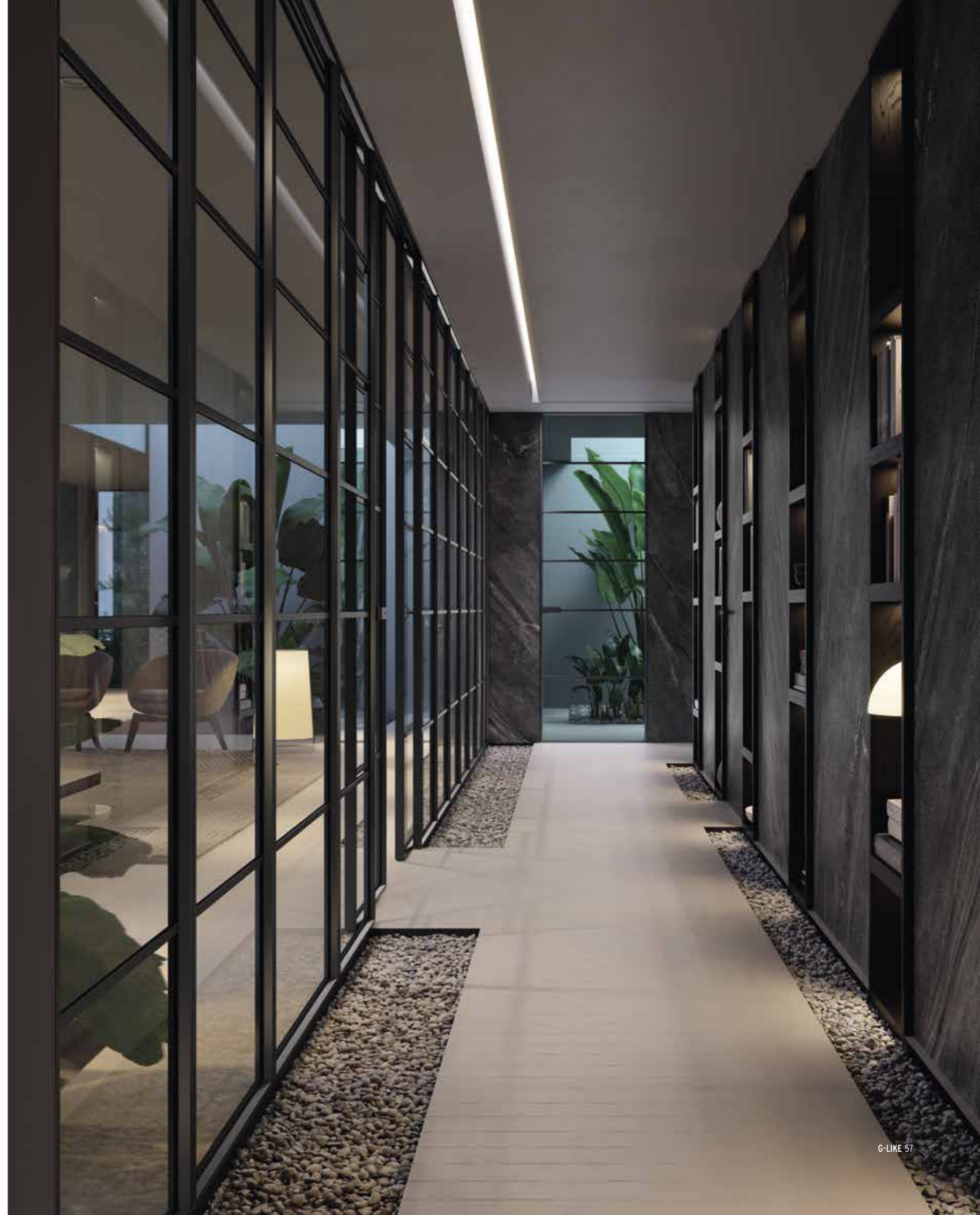





Eleganza e rigore
formale per dettagli
che fanno la differenza



Modello Horizon 1VH con telaio, mostrine 35mm e profili neri. Boiserie verticale in Rovere Nero Profondo. Parquet in Rovere laccato bianco.

Modelo Horizon 1VH con bastidor, tapajuntas de 35 mm y perfiles negros. Boiserie vertical en Roble Negro Profundo. Parqué en Roble lacado blanco.

Horizon 1VH model with frame, 35 mm jambs and black profiles. Deep Black Oak vertical panelling. White lacquered Oak parquet.

Modell Horizon 1VH mit Rahmen, Verblendungen 35 mm und Profilen in Schwarz. Vertikale Täfelung in tiefschwarzer Eiche. Parkett von Garofoli in weiß lackierter Eiche.

Modèle Horizon 1VH avec cadre, couvre-joints 35 mm et profils noirs. Boiserie verticale en chêne noir intense. Parquet en chêne laqué blanc.

Модель Horizon 1VH с рамой, наличники 35 мм и профили черного цвета. Вертикальные стеновые панели: дуб глубокого черного цвета. Паркет: белый лакированный дуб.



Porta modello Horizon 1VH con telaio, profili e mostrine 35mm in colore bianco.
Parquet in Rovere Pietra.

Puerta modelo Horizon 1VH con bastidor, perfiles y tapajuntas de 35 mm en color blanco.
Parqué en Roble Piedra.

Horizon 1VH model door with frame, profiles and 35 mm jambs in white. Stone Oak parquet.

Tür Modell Horizon 1VH mit Rahmen, Profilen und Verblendungen 35 mm in Weiß. Parkett in Steineiche.

Porte modèle Horizon 1VH avec cadre, profils et couvre-joints 35 mm de couleur blanche.
Parquet finition chêne pierre.

Дверь модели Horizon 1VH с рамой, профилями и наличниками 35 мм белого цвета.
Паркет: каменный дуб.





Modello Line 1VC, finitura bianco, vetro trasparente.

Modelo Line 1VC, acabado blanco, cristal transparente.

Line 1VC model, white finish, transparent glass.

Modell Line 1VC, Weiß Ausführung, transparentes Glas.

Modèle Line 1VC, finition blanc, verre transparent.

Модель Line 1VC, с отделкой под белый, прозрачное стекло.



Schede tecniche

Technical sheets
Fiches techniques
Fichas técnicas
Datenblätter
Технические описания

FINITURE DISPONIBILI PER PANNELLO IN LEGNO | AVAILABLE FINISHES FOR WOODEN PANELS | FINITIONS DISPONIBLES POUR PANNEAU EN BOIS | ACABADOS DE PANEL EN MADERA
DISPONIBLES | ERHÄLTICHE AUSFÜHRUNGEN FÜR HOLZPANELE | Отделки доступные для деревянной панели



rovere pietra
stone oak
chêne pierre
roble piedra
Eiche Stein
дуб камень

rovere grigio creta
stone grey oak
chêne gris crête
roble gris creta
Eiche kreidegrau
серый дуб глина

rovere terra
earth oak
chêne terre
roble tierra
Eiche Erde
дуб земля

rovere cuoio scuro
dark leather oak
chêne cuir foncé
roble cuero oscuro
Eiche Leder dunkel
дуб темная кожа

rovere seta
silk oak
chêne soie
roble seda
Eiche Seide
дуб шелк

rovere wengè
wenge oak
chêne wengé
roble wengé
Eiche Wenge
дуб венге

rovere ice
ice oak
chêne ice
roble ice
Eiche Ice
дуб ice



laccato RAL lucido o opaco (su richiesta)

glossy or matt RAL lacquered (on request)
laqué RAL brillant ou mat (sur demande)
lacado RAL brillante o mate (bajo pedido)
RAL-Lackierung, glänzend oder matt (auf Anfrage)
крашеный RAL глянцевый или матовый
(по требованию)

per i colori RAL disponibili consultare la "Cartella RAL Garofoli"
for information on the available RAL colours, consult the "Garofoli RAL chart"
pour les couleurs RAL disponibles, consulter le « Nuancier RAL Garofoli »
ver los colores RAL disponibles en la "Carpeta RAL Garofoli"
erhältliche RAL-Farben siehe Garofoli RAL-Farbkarte
имеющиеся расцветки RAL смотрите "Каталог RAL Garofoli"

rovere bianco laccato a poro aperto
open-pore white lacquered oak
chêne blanc laqué à pore ouvert
roble blanco lacado poro abierto
Eiche weiß offenporig lackiert
дуб крашеный в белый цвет с открытой
структурой древесины

rovere avorio laccato a poro aperto
open-pore ivory lacquered oak
chêne ivoire laqué à pore ouvert
roble marfil lacado poro abierto
Eiche elfenbein offenporig lackiert
дуб крашеный в цвет слоновой кости с
открытой структурой древесины

rovere tortora laccato a poro aperto
open-pore dove grey lacquered oak
chêne tourterelle laqué à pore ouvert
roble tórtola lacado poro abierto
Eiche taubengrau offenporig lackiert
дуб крашеный в светло-лиловый цвет с
открытой структурой древесины

laccato bianco Garofoli (lucido/opaco)
Garofoli white lacquered (glossy/matt)
laqué blanc Garofoli (brillant/mat)
lacado blanco Garofoli (brillante/mate)
Garofoli weiß lackiert (glänzend/matt)
крашеный в белый цвет Garofoli
(глянцевый / матовый)

laccato avorio Garofoli (lucido/opaco)
Garofoli ivory lacquered (glossy/matt)
laqué blanc Garofoli (brillant/mat)
lacado marfil Garofoli (brillante/mate)
Garofoli elfenbeinfarben lackiert (glänzend/matt)
крашеный в цвет слоновой кости Garofoli
(глянцевый / матовый)

laccato tortora Garofoli (lucido/opaco)
Garofoli dove grey lacquered (glossy/matt)
laqué tourterelle Garofoli (brillant/mat)
lacado tórtola Garofoli (brillante/mate)
Garofoli taubengrau lackiert (glänzend/matt)
крашеный в светло-лиловый цвет Garofoli
(глянцевый / матовый)

FINITURE DISPONIBILI PER PANNELLO IN LAMINATO | AVAILABLE FINISHES FOR LAMINATE PANELS | FINITIONS DISPONIBLES POUR PANNEAU LAMINÉ | ACABADOS DE PANEL
LAMINADO DISPONIBLES | ERHÄLTICHE AUSFÜHRUNGEN FÜR LAMINATPANELE | Отделки доступные для панели из ламината



bianco trama
white weave
blanc trame
blanco trama
Weiß „Gewebe“
белое пл

olmo ghiaccio
ice elm
orme glace
olmo hielo
Ulme Eis
вяз ghiaccio

olmo grigio
grey elm
orme gris
olmo gris
Ulme grau
вяз серый

olmo sabbia
sand elm
orme sable
olmo arena
Ulme Sand
вяз песочного цвета

bianco venato
grained white
blanc veiné
blanco veteadado
Weiß geädert
белый с прожилками

bianco arte
art white
blanc art
blanco arte
Weiß „Kunst“
покрытие Arte белого
цвета

bianco corteccia
white bark
blanc écorce
blanco corteza
Weiß „Rinde“
белая кора

bianco laser
laser white
blanc laser
blanco láser
Weiß „Laser“
белый лазер

bianco onda
wave white
blanc onde
blanco onda
Weiß „Welle“
белая волна

bianco quadro
quadro white
blanc quadro
blanco cuadro
Weiß „Quadrat“
белый квадрат

rovere wengè
wenge oak
chêne wengé
roble wengé
Eiche Wenge
дуб венге

rovere sbiancato
bleached oak
chêne blanchi
roble blanqueado
Eiche geweißt
выбеленный дуб

rovere intarsio
inlaid oak
chêne marqueterie
roble taracea
Eiche Intarsien
дуб intarsio

quercia bianco
quercia white
quercia blanc
encina blanca
Eiche weiß
дуб белого цвета

quercia gesso
quercia off-white
quercia craie
encina tiza
Eiche Gips
дуб цвета мела

quercia sbiancato
quercia bleached
quercia blanchi
encina blanqueada
Eiche gekalkt
выбеленный дуб

quercia biondo
quercia blonde
quercia blond
encina rubia
Eiche hell
дуб светлый

quercia grigio
quercia grey
quercia gris
encina gris
Eiche grau
дуб серый

quercia scuro
quercia dark
quercia foncé
encina oscura
Eiche dunkel
дуб темный

quercia decapè
quercia pickled
quercia décapé
encina decapé
Eiche gebürstet gebeizt
дуб декапе

noce canaletto
canaletto walnut
noyer canaletto
nogal canaletto
Nussbaum Canaletto
орех canaletto

malta bianco
white cement
mortier blanc
argamasa blanco
Weiß gekalkt
штукатурка белая

malta nuvola
cloud cement
mortier nuage
argamasa nube
Wolke gekalkt
штукатурка оттенка
«облако»

malta cemento
pure cement
mortier béton
argamasa cemento
Zement gekalkt
штукатурка цвета
цемента

malta techno
techno cement
mortier techno
argamasa tecno
Techno gekalkt
штукатурка техно

malta grigio
grey cement
mortier gris
argamasa gris
Grau gekalkt
штукатурка серая

malta corten
corten cement
mortier corten
argamasa corten
Corten gekalkt
штукатурка цвета
стали кортен

malta oro grigio
grey gold cement
mortier or gris
argamasa oro gris
Gold-Grau gekalkt
штукатурка с эффектом
«серое золото»

malta oro nero
black gold cement
mortier or noir
argamasa oro negro
Gold-Schwarz gekalkt
штукатурка с эффектом
«черное золото»

malta sabbia
sand cement
mortier sable
argamasa arena
„Sand“ gekalkt
штукатурка песочного
оттенка

frassino bianco
white ash
frêne blanc
fresno blanco
Esche weiß
ясень белого цвета

frassino avorio
ivory ash
frêne ivoire
fresno marfil
Esche Elfenbein
ясень цвета слоновой
кости

frassino tortora
dove grey ash
frêne tourterelle
fresno tórtola
Esche taubengrau
ясень светло-лилового
цвета

bianco
white
blanc
blanco
Weiß
Белый

avorio
ivory
ivoire
marfil
Elfenbein
Цвет слоновой кости

tortora
dove grey
tourterelle
tórtola
Taubengrau
Горлица

FINITURE DISPONIBILI PER TELAIO E PROFILI ANODIZZATI | AVAILABLE FINISHES FOR ANODISED PROFILES AND FRAME | FINITIONS DISPONIBLES POUR LE CADRE ET LES PROFILS ANODISÉS | ACABADOS DISPONIBLES PARA MARCO Y PERFILES ANODIZADOS | ERHÄLTICHE AUSFÜHRUNGEN FÜR ZARGE UND ELOXIERTE PROFILE | ИМЕЮЩИЕСЯ ОТДЕЛКИ ДЛЯ АНОДИРОВАННЫХ КОСЯКОВ И ПРОФИЛЕЙ

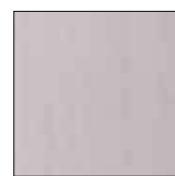

alluminio
aluminium
aluminium
aluminio
Aluminium
алюминий



inox
stainless steel
inox
acero inoxidable
Edelstahl
нержавеющая сталь



bronzo
bronze
bronze
bronze
Bronze
бронза



nero
black
noir
negro
Schwarz
черный

FINITURE DISPONIBILI PER CERNIERE | AVAILABLE FINISHES FOR HINGES | FINITIONS DISPONIBLES POUR LES CHARNIÈRES | ACABADOS DISPONIBLES PARA BISAGRAS | ERHÄLTICHE SCHARNIER-AUSFÜHRUNGEN | ВИДЫ ОТДЕЛКИ ДЛЯ ПЕТЕЛЬ

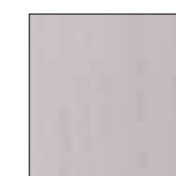

cromo satinato
satin chrome
chrome satiné
cromo satinado
Chrom satiniert
сатинированные хромированные

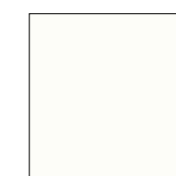







bianche
white
blanches
blanco
Weiß
белые

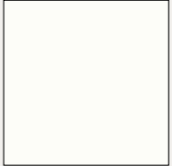

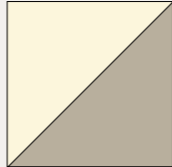
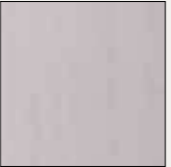
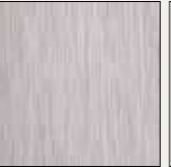
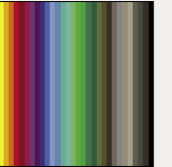
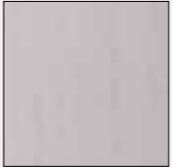
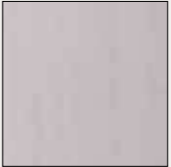
nera
black
noires
negro
Schwarz
черные

ABBINAMENTI | COMBINATIONS | COMBINAISONS | COMBINACIONES | KOMBINATIONEN | СОЧЕТАНИЯ

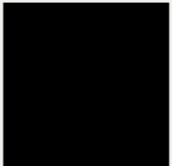
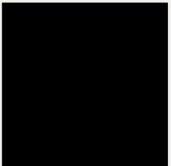
TELAIO				SERRATURA	CERNIERE	
 laccato bianco				 bianca	 bianche	
 laccato avorio/tortora	 alluminio	 inox	 laccato RAL	 cromo satinata	 cromo satinato	
 bronzo				 bronzo	 bronzo	
 nero				 nera	 nere	

Consultare il Listino Gidea per fattibilità e abbinamenti
Consult the Gidea price list for feasibility and combinations
Consulter la liste de prix Gidea pour la faisabilité et les combinaisons
Ver factibilidad y combinaciones posibles en el catálogo Gidea
Zu Machbarkeit und Kombinationsmöglichkeiten siehe Gidea Preisliste
Смотрите прайс-лист Gidea для возможности выполнения и для сочетаний



Trasparente
Transparent
Transparent
Transparent
Прозрачное

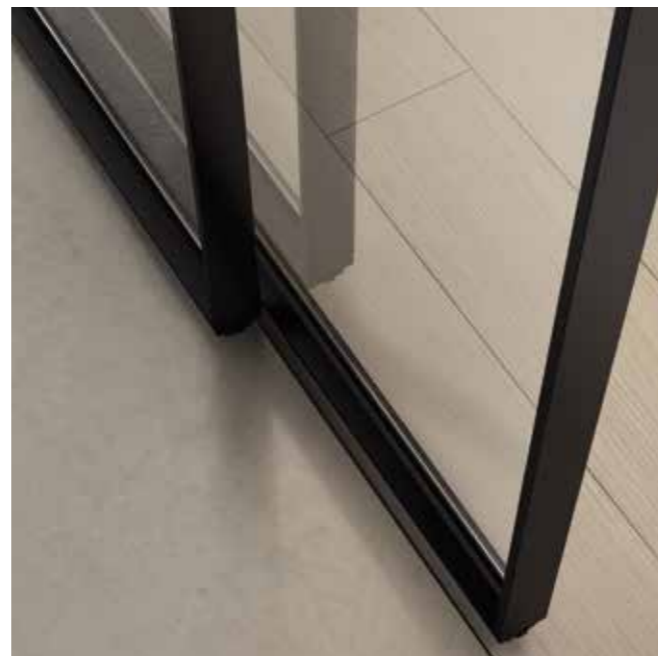

Trasparente Riflettente
Reflective Transparent
Transparent réfléchissant
Transparente reflectante
Transparent reflektierend
Прозрачное зеркальное



Satinato
Satin
Satiné
Satinado
Satiniert
Сатинированное



Satinato Riflettente
Reflective Satin
Satiné réfléchissant
Satinado reflectante
Satiniert reflektierend
Сатинированное зеркальное

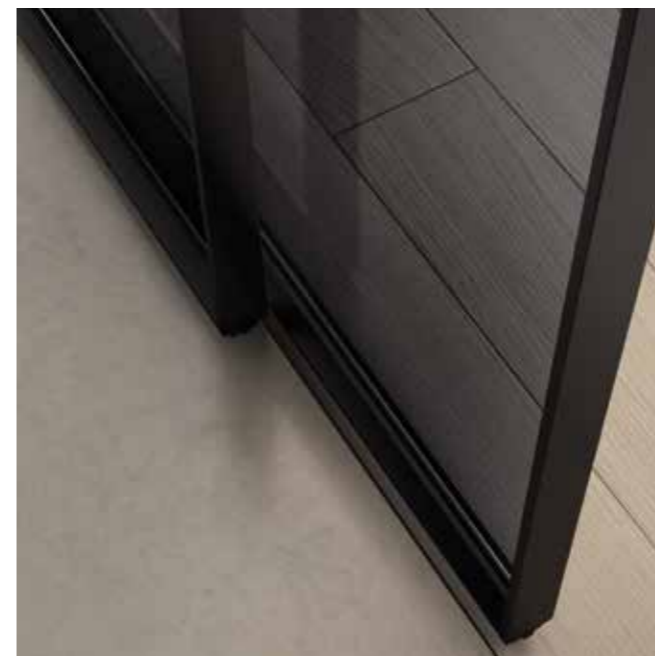

Fumé Trasparente
Transparent Tinted
Fumé transparent
Fumé transparent
Дымчатое прозрачное

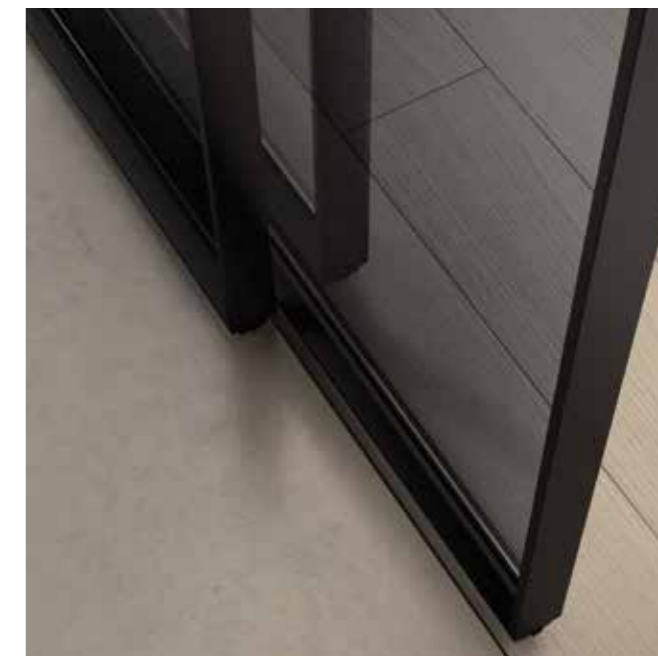

Fumé Trasparente Riflettente
Transparent Reflective Tinted
Fumé transparent réfléchissant
Fumé transparente reflectante
Fumé transparent reflektierend
Дымчатое прозрачное зеркальное

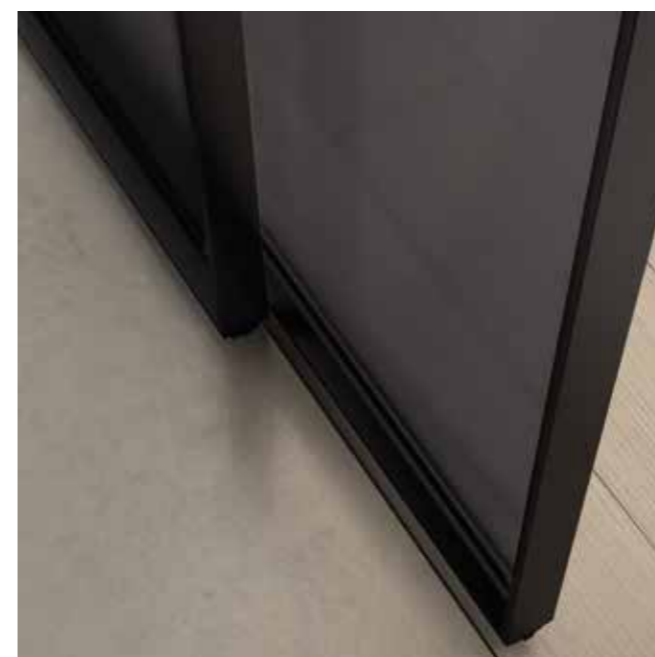

Fumé Satinato
Satin Tinted
Fumé satiné
Fumé satinado
Fumé satiniert
Дымчатое сатинированное



Fumé Satinato Riflettente
Satin Reflective Tinted
Fumé satiné réfléchissant
Fumé satinado reflectante
Fumé satiniert reflektierend
Дымчатое сатинированное зеркальное

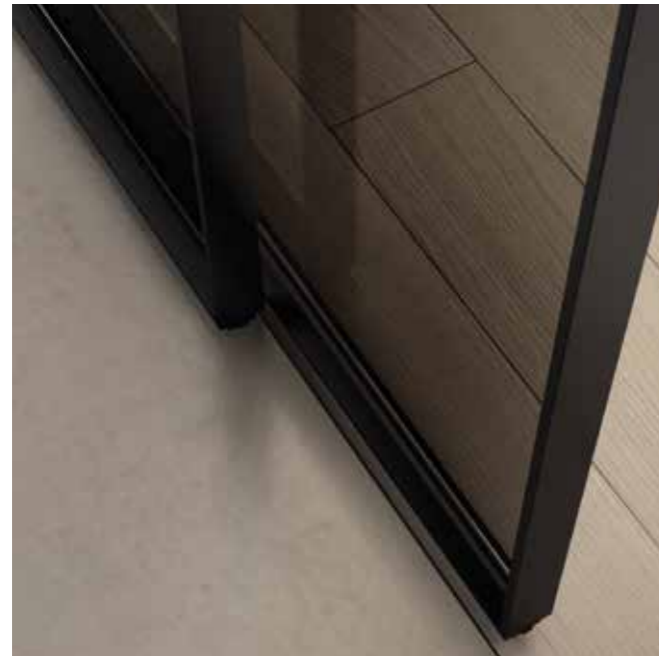

Bronzo Trasparente
Transparent Bronze
Bronze transparent
Bronze transparente
Bronze transparent
Бронзовое прозрачное

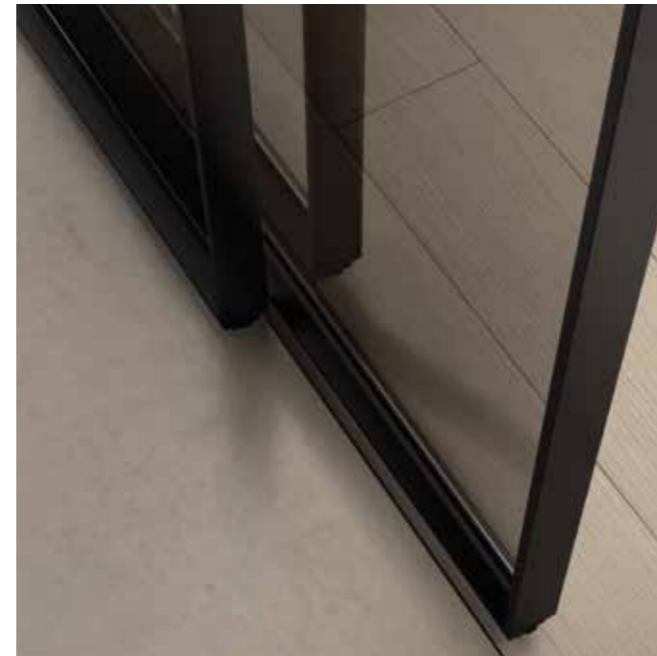

Bronzo Trasparente Riflettente
Transparent Reflective Bronze
Bronze transparent réfléchissant
Bronze transparente reflectante
Bronze transparent reflektierend
Бронзовое прозрачное зеркальное



Bronzo Satinato
Satin Bronze
Bronze satiné
Bronze satinado
Bronze satiniert
Бронзовое сатинованное



Bronzo Satinato Riflettente
Reflective Satin Bronze
Bronze satiné réfléchissant
Bronze satinado reflectante
Bronze satiniert reflektierend
Бронзовое сатинованное зеркальное

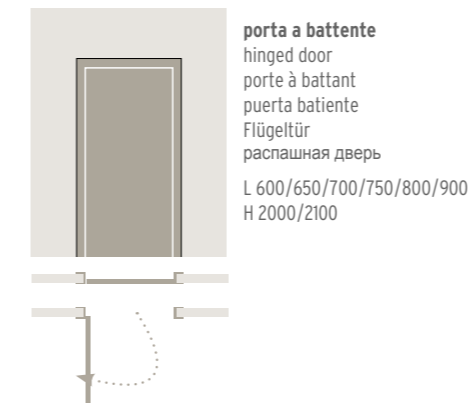

porta a battente
hinged door
porte à battant
puerta batiente
Flügeltür
распашная дверь
L 600/650/700/750/800/900
H 2000/2100

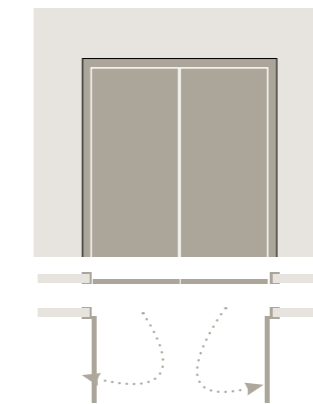

porta doppia a battente
double hinged door
porte double battant
puerta doble batiente
Doppelflügeltür
двулопная распашная дверь

PORTE SCORREVOLI A PARETE | WALL-MOUNTED SLIDING DOORS | PORTES COULISSANTES MURALES | PUERTAS CORREDERAS SOBRE LA PARED | SCHIEBETÜREN VOR DER WAND LAUFEND | РАЗДВИЖНЫЕ ДВЕРИ ВДОЛЬ СТЕНЫ

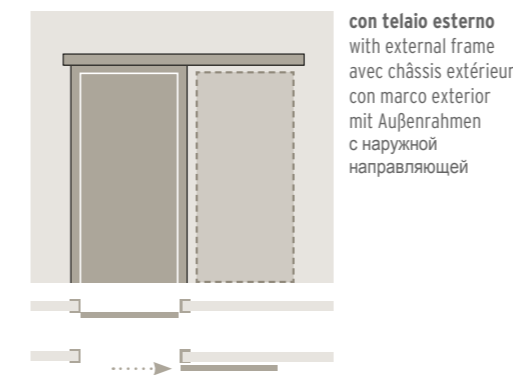

con telaio esterno
with external frame
avec châssis extérieur
con marco exterior
mit Außenrahmen
с наружной направляющей

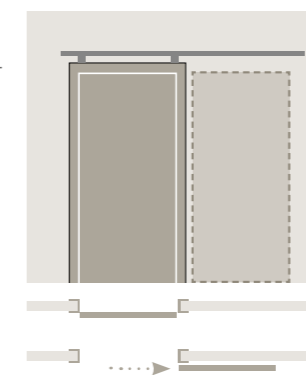

sistema Linea
Linea sliding door
système Linea
sistema Linea
Linearsystem
система Linea

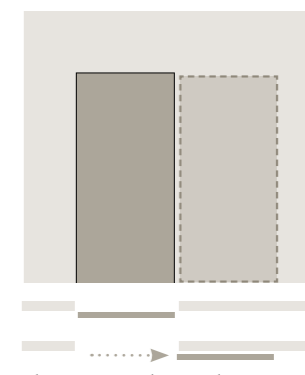

roller *
roller
roller
roller
Roller
Роликовый

N.B. Modello IL e IL con filetti metallici | Model IL and IL with metallic threads | Modèle IL et IL avec des fils métalliques | Modelo IL y con hilos metálicos | Model IL und IL mit Metallfäden | Модель IL и IL с металлическими нитями

*senza telaio | without frame | sans encadrement | sin marco | ohne Rahmen | без дверной коробки

PORTE SCORREVOLI INTERNO MURO | POCKET SLIDING DOORS | PORTES COULISSANTES ESCAMOTABLES | PUERTAS CORREDERAS INTEGRADAS | SCHIEBETÜREN IN DER WAND LAUFEND | СКРЫТЫЕ РАЗДВИЖНЫЕ ДВЕРИ

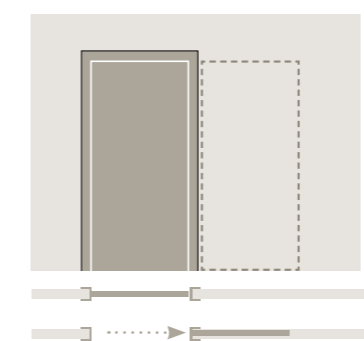

con telaio
with frame
avec châssis
con marco
mit Rahmen
с наружной

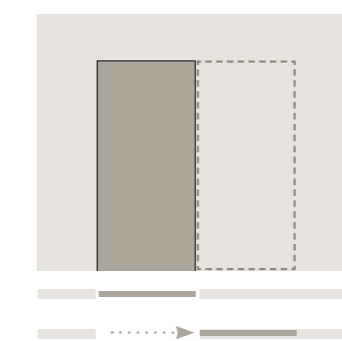

senza telaio con cassonetti Essential
without frame with Essential fitted containers
sans encadrement avec caissons Essential
sin marco con contramarcos Essential
ohne Rahmen mit Mauerkasten Essential
без дверной коробки с направляющими в стене Essential

OPZIONI SU MISURA | CUSTOM MADE SOLUTIONS | OPTIONS SUR MESURE | OPCIONES A MEDIDA | MASSFERTIGUNGEN | ВАРИАНТЫ ПОД РАЗМЕР

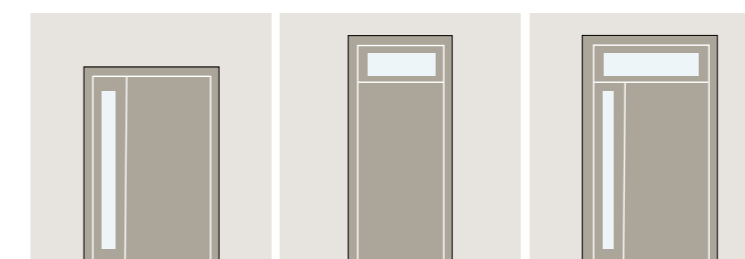

sopraluce / fiancoluce
transom / sidelight
imposte / jour latéral
tragaluz superior /
tragaluz lateral
Verglasung oben /
seitlich
верхнее остекление/
боковое остекление

N.B. Fattibilità su richiesta | Feasibility on request | Faisabilité sur demande | Viabilidad a petición | Feasibility auf Anfrage | Технико-экономическое обоснование по запросу

G-LIKE



Telaio murato per un effetto Filomuro. Assenza di mostrine.
 Frame built into wall for a Filomuro effect. No trim.
 Cadre maçonné pour un effet Filomuro. Sans couvre-joints
 Marco empotrado efecto a ras de pared. Ausencia de tapajuntas.
 Eingemauerte Zarge für Filomuro-Effekt. Ohne Blendrahmen.
 Косяк, встроенный в стену для эффекта Filomuro (вровень в стену). Отсутствие накладок.



Telaio fissato al muro senza controtelaio. Mostrine larghe 35mm.
 Frame secured to the wall without counter frame. 35mm wide trim.
 Cadre fixé au mur sans bâti. Couvre-joints 35mm de large.
 Marco fijado a la pared sin contramarco. Tapajuntas de 35mm de ancho.
 Zarge ohne Blindstock an der Wand befestigt. Blendrahmen 35 mm breit.
 Косяк, прикрепленный к стене без двойной рамы. Накладки шириной 35 мм.

G-LIKE - STILE INDUSTRIAL



VETRINA HORIZON con telaio inox o alluminio
 With stainless steel or aluminium frame
 Avec cadre inox ou aluminium
 Con marco de acero inoxidable o aluminio
 Rahmen edelstahl oder aluminium
 С коробкой "нержавеющая сталь" или "алюминий"

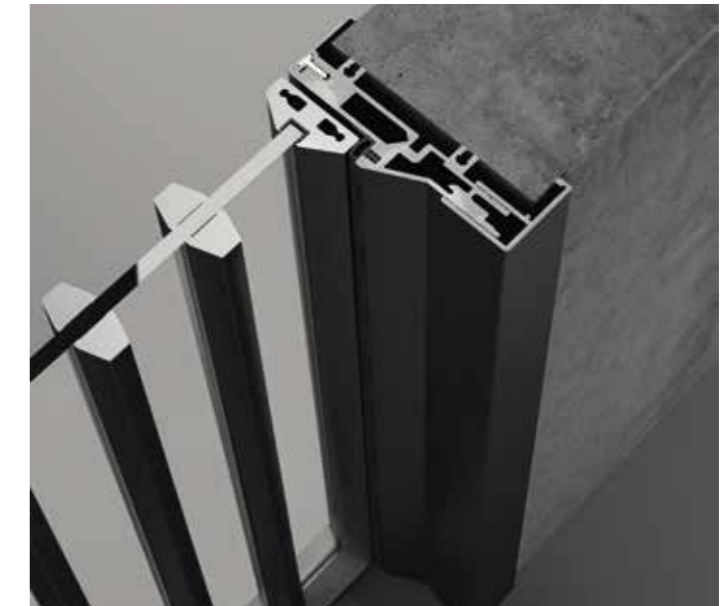

VETRINA VERT con telaio inox o alluminio
 With stainless steel or aluminium frame
 Avec cadre inox ou aluminium
 Con marco de acero inoxidable o aluminio
 Rahmen edelstahl oder aluminium
 С коробкой "нержавеющая сталь" или "алюминий"

G-LIKE - BLADE

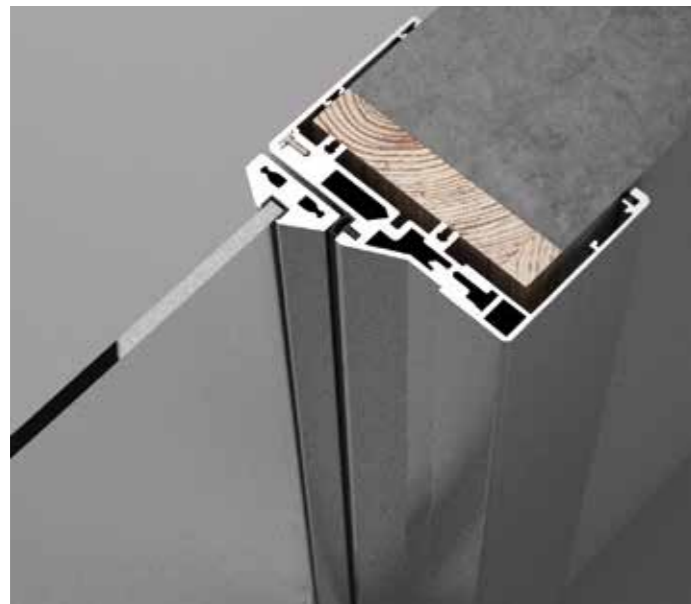

Telaio fissato su controtelaio. Mostrine larghe 80mm.
 Frame secured onto counter frame. 80mm wide trim.
 Cadre fixé au bâti. Couvre-joints 80mm de large.
 Marco fijado al contramarco. Tapajuntas de 80mm de ancho.
 Zarge an Blindstock befestigt. Blendrahmen 80 mm breit.
 Косяк, прикрепленный на двойной раме. Накладки шириной 80 мм.

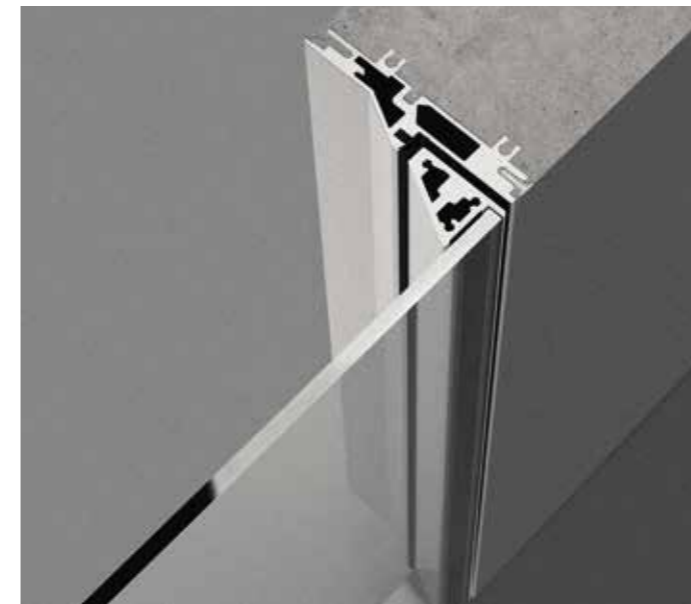

NUOVO PROFILO BLADE. Telaio murato per un effetto Filomuro. Assenza di mostrine.
 NEW BLADE PROFILE. Frame built into wall for a Filomuro effect. No trim.
 NOUVEAU PROFIL BLADE. Cadre maçonné pour un effet Filomuro. Sans couvre-joints
 NUEVO PERFIL BLADE. Marco empotrado efecto a ras de pared. Ausencia de tapajuntas.
 NEUES BLADE PROFIL. Eingemauerte Zarge für Filomuro-Effekt. Ohne Blendrahmen.
 НОВЫЙ ПРОФИЛЬ BLADE. Косяк, встроенный в стену для эффекта Filomuro (вровень в стену). Отсутствие накладок.

VERSIONE STANDARD | STANDARD VERSION | VERSION DE BASE | VERSIÓN BÁSICA | STANDARDVERSION | СТАНДАРТНЫЕ ВАРИАНТЫ



Tamburato con mostrina a spingere - Hollow-core with trim on push side
 Contre-plaqué avec couvre-joint à pousser - Contrachapado con tapajuntas lado empuje
 Furnierholz mit Blendrahmen zum Drücken - МДФ с мелкопустотным
 заполнением открывающаяся толканием



Tamburato con mostrina a tirare - Hollow-core with trim on pull side
 Contre-plaqué avec couvre-joint à tirer - Contrachapado con tapajuntas lado retracción
 Furnierholz mit Blendrahmen zum Ziehen - МДФ с мелкопустотным
 заполнением распашная

VARIABILI | VARIABLES | VARIABLES | VARIABLES | VARIABEL | МОДУЛИ



Tamburato senza mostrina a spingere - Hollow-core without trim on push side
 Contre-plaqué sans couvre-joint à pousser - Contrachapado sin tapajuntas lado empuje
 Furnierholz ohne Blendrahmen zum Drücken - МДФ с мелкопустотным
 заполнением без наклейки, открывающаяся толканием

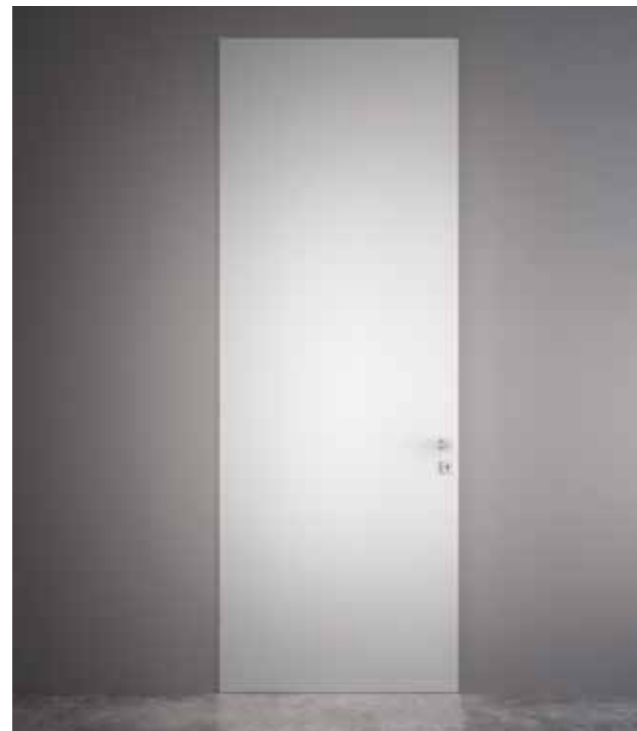

Tamburato senza mostrina a tirare - Hollow-core without trim on pull side
 Contre-plaqué sans couvre-joint à tirer - Contrachapado sin tapajuntas lado retracción
 Furnierholz ohne Blendrahmen zum Ziehen - МДФ с мелкопустотным
 заполнением без наклейки, распашная

VERSIONE STANDARD | STANDARD VERSION | VERSION DE BASE | VERSIÓN BÁSICA | STANDARDVERSION | СТАНДАРТНЫЕ ВАРИАНТЫ



Vetro con mostrina a spingere - Glass with trim on push side
 Carreau avec couvre-joint à pousser - Vidrio con tapajuntas lado empuje
 Glas mit Blendrahmen zum Drücken - Стекло с накладкой, открывающаяся
 толканием



Vetro con mostrina a tirare - Glass with trim on pull side
 Carreau avec couvre-joint à tirer - Vidrio con tapajuntas lado retracción
 Glas mit Blendrahmen zum Ziehen - Стекло с накладкой, распашная

VARIABILI | VARIABLES | VARIABLES | VARIABLES | VARIABEL | МОДУЛИ



Vetro senza mostrina a spingere - Glass without trim on push side
 Carreau sans couvre-joint à pousser - Vidrio sin tapajuntas lado empuje
 Glas ohne Blendrahmen zum Drücken - Стекло без наклейки, открывающаяся
 толканием



Vetro senza mostrina a tirare - Glass without trim on pull side
 Carreau sans couvre-joint à tirer - Vidrio sin tapajuntas lado retracción
 Glas ohne Blendrahmen zum Ziehen - Стекло без наклейки, распашная

VARIANTI TELAIO NELLA VERSIONE CON MOSTRINA DA 80 MM | FRAME VARIANTS IN THE VERSION WITH 80 MM JAMB | VARIANTES CADRE DANS LA VERSION AVEC COUVRE-JOINTS DE 80 MM | VARIANTES DE BASTIDOR EN LA VERSION CON TAPAJUNTAS DE 80 MM | RAHMENVARIANTEN IN DER VERSION MIT 80 MM BREITEM BLENDRAHMEN | ВАРИАНТЫ ДВЕРНЫХ КОРОБОК ДЛЯ МОДИФИКАЦИИ С НАЛИЧНИКОМ 80 MM

porta a battente singola | hinged door | porte à battant | puerta batiente | Flügeltür | распашная дверь

Anta tamburata | Honeycomb core door | Porte nid d'abeille | hoja chapada | Wabentür | Дверца из сэндвич-панелей

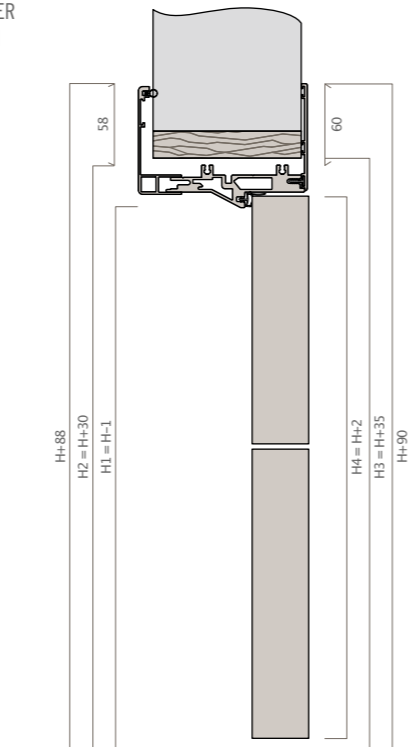
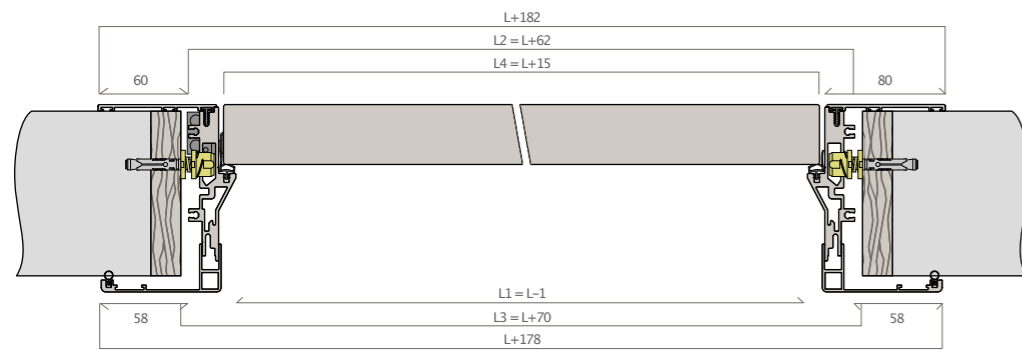

Anta con vetro | Glass door | Porte vitrée | hoja con cristal | Tür mit Glaseinsatz | Стеклопанельная дверца

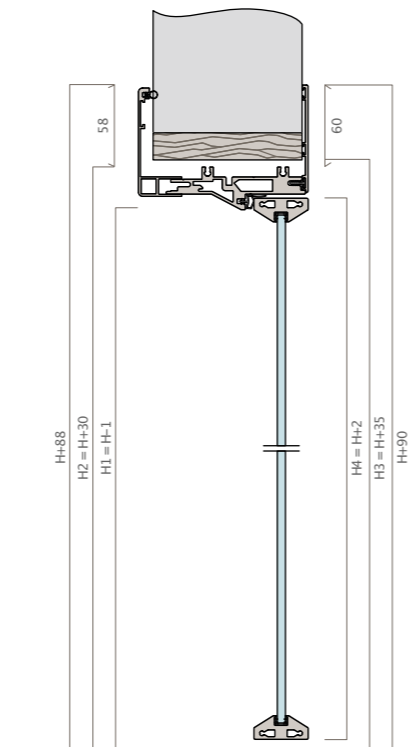
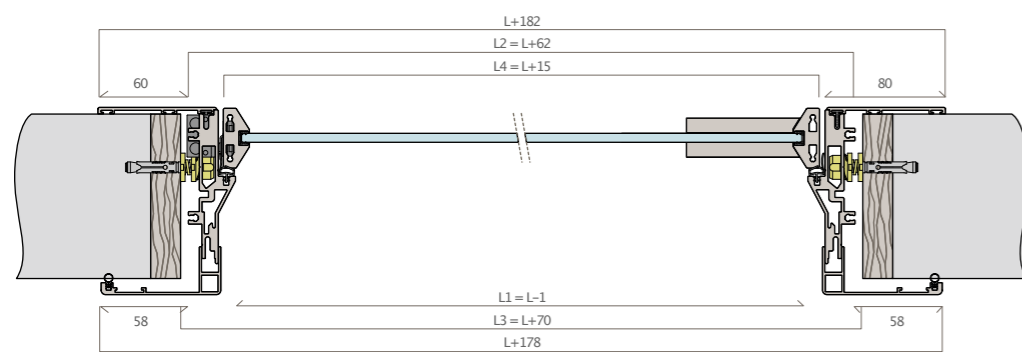

TELAIO | FRAMES | CHASSIS | MARCOS | RAHMEN | ДВЕРНЫЕ КОРОБКИ

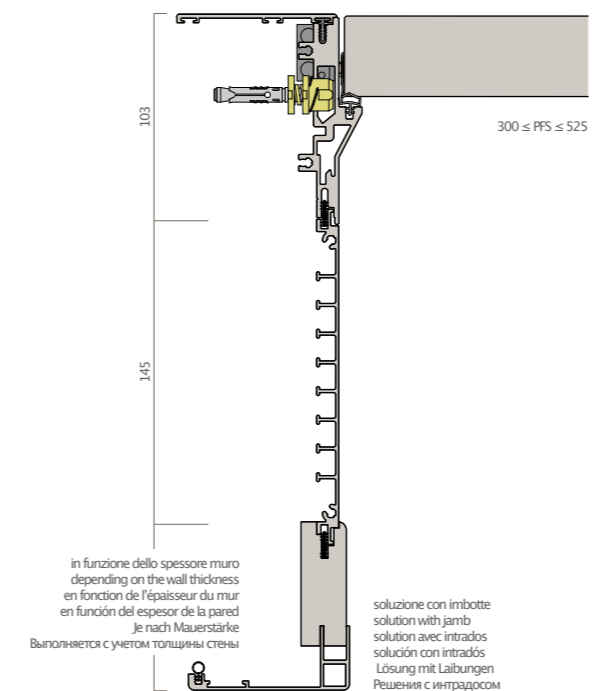
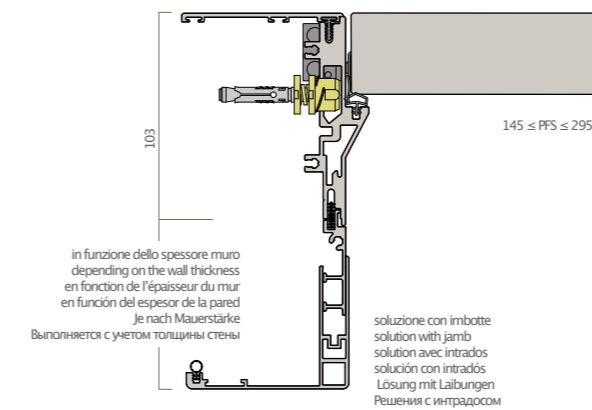
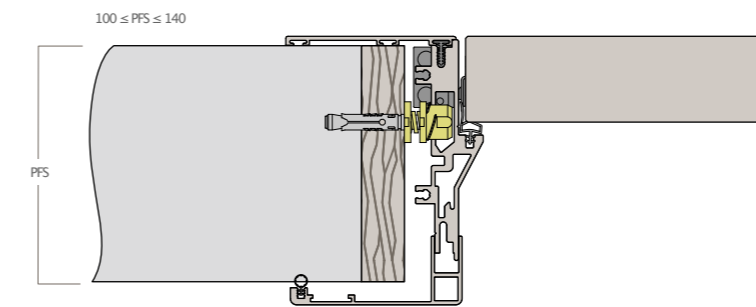

VARIANTI TELAIO NELLA VERSIONE CON MOSTRINA DA 35 MM | FRAME VARIANTS IN THE VERSION WITH 35 MM JAMB | VARIANTES CADRE DANS LA VERSION AVEC COUVRE-JOINTS DE 35 MM | VARIANTES DE BASTIDOR EN LA VERSIÓN CON TAPAJUNTAS DE 35 MM | RAHMENVARIANTEN IN DER VERSION MIT 35 MM BREITEM BLENDRAHMEN | ВАРИАНТЫ ДВЕРНЫХ КОРОБОК ДЛЯ МОДИФИКАЦИИ С НАЛИЧНИКОМ 35 ММ

porta a battente singola | hinged door | porte à battant | puerta batiente | Flügeltür | распашная дверь

Anta tamburata | Honeycomb core door | Porte nid d'abeille | hoja chapada | Wabentür | Дверца из сэндвич-панелей

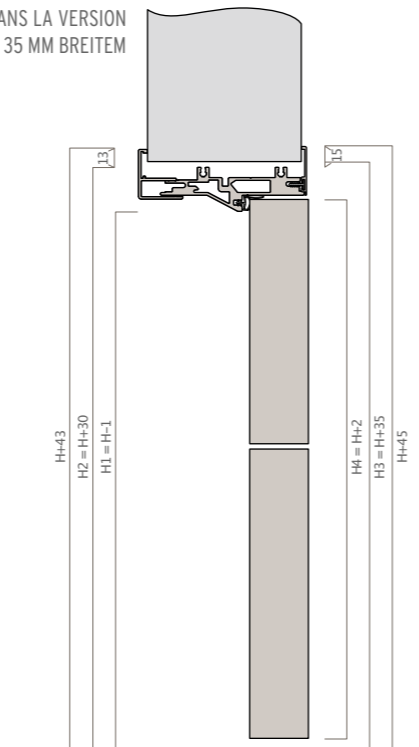
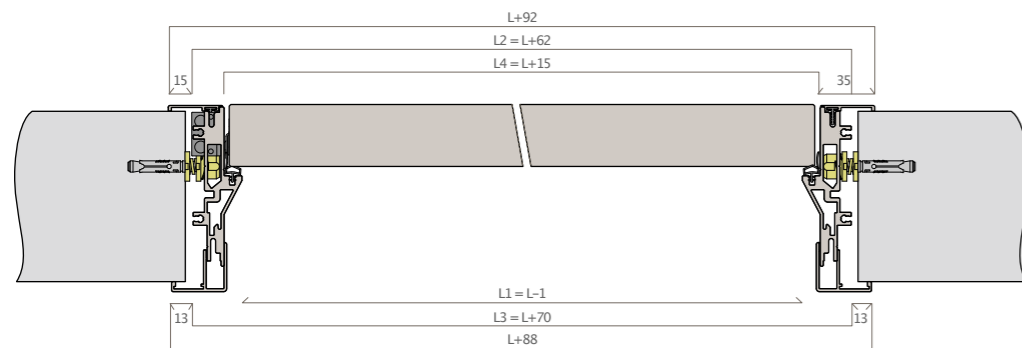

TELAJ | FRAMES | CHASSIS | MARCOS | RAHMEN | ДВЕРНЫЕ КОРОБКИ

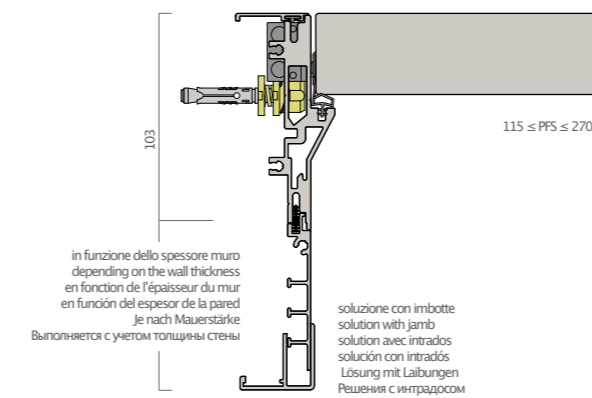
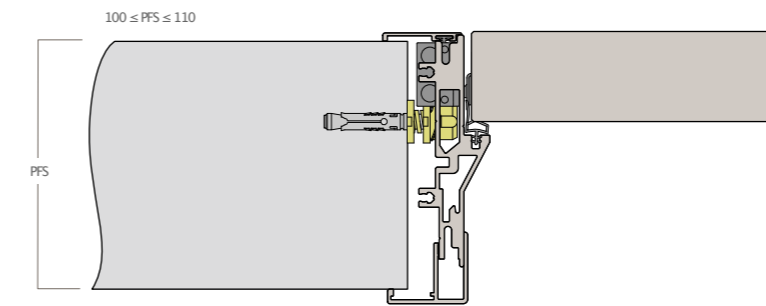

Anta con vetro | Glass door | Porte vitrée | hoja con cristal | Tür mit Glaseinsatz | Стеклопанельная дверца

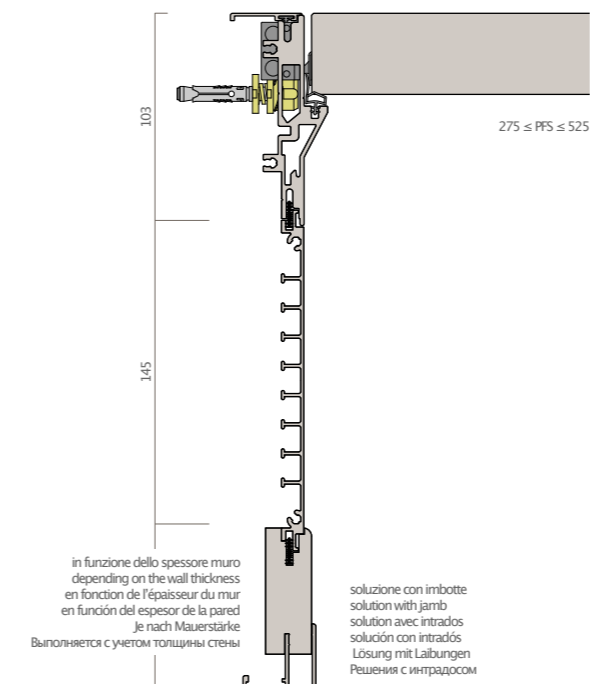
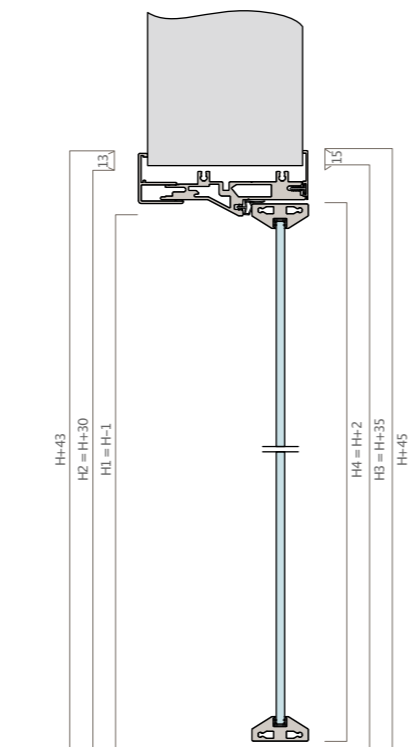
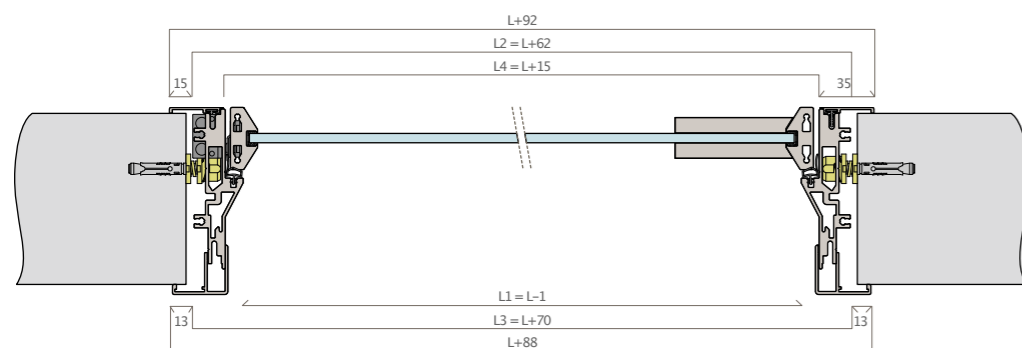

VARIANTI TELAIO NELLA VERSIONE SENZA MOSTRINA | FRAME VARIANTS IN THE VERSION WITHOUT JAMB | VARIANTES CADRE DANS LA VERSION SANS COUVRE-JOINTS | VARIANTES DE BASTIDOR EN LA VERSIÓN SIN TAPAJUNTAS | RAHMENVARIANTEN IN DER VERSION OHNE BLENDRAHMEN | ВАРИАНТЫ ДВЕРНЫХ КОРОБОК ДЛЯ МОДИФИКАЦИИ БЕЗ НАЛИЧНИКА

porta a battente singola | hinged door | porte à battant | puerta batiente | Flügeltür | распашная дверь

Anta tamburata | Honeycomb core door | Porte nid d'abeille | hoja charada | Wabentür | Дверца из сэндвич-панелей

muratura | masonry | maçonnerie | obra en ladrillo | Mauerwerk | каменная кладка

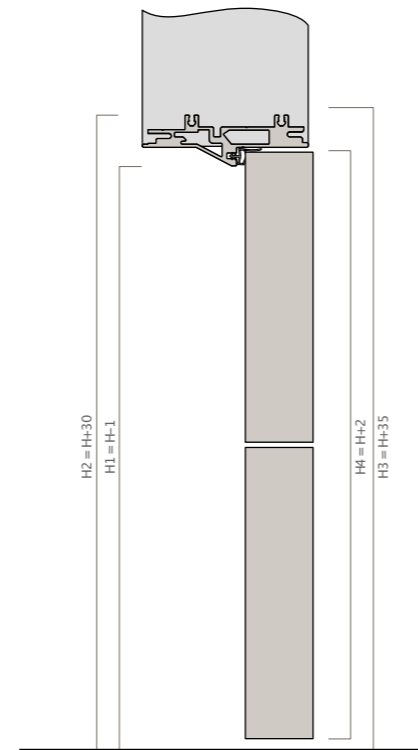
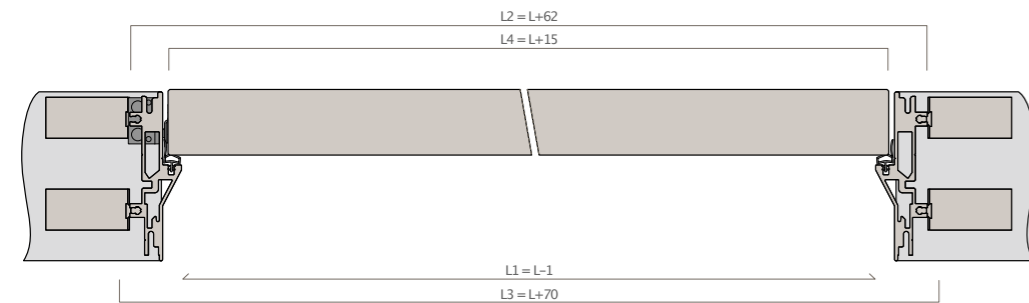

Anta con vetro | Glass door | Porte vitrée | hoja con cristal | Tür mit Glaseinsatz | Стеклопанельная дверца

muratura | masonry | maçonnerie | obra en ladrillo | Mauerwerk | каменная кладка

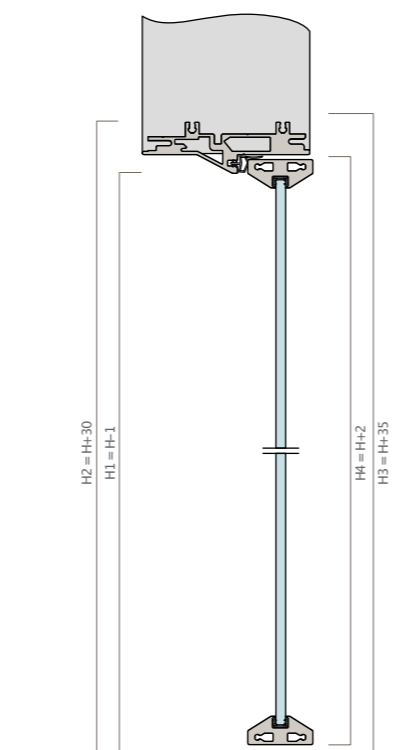
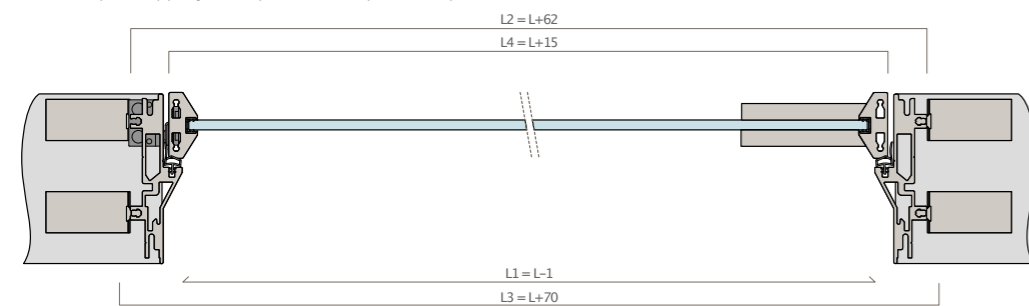

TELAIO | FRAMES | CHASSIS | MARCOS | RAHMEN | ДВЕРНЫЕ КОРОБОКИ

muratura | masonry | maçonnerie | obra en ladrillo | Mauerwerk | каменная кладка

100 ≤ PFS ≤ 105

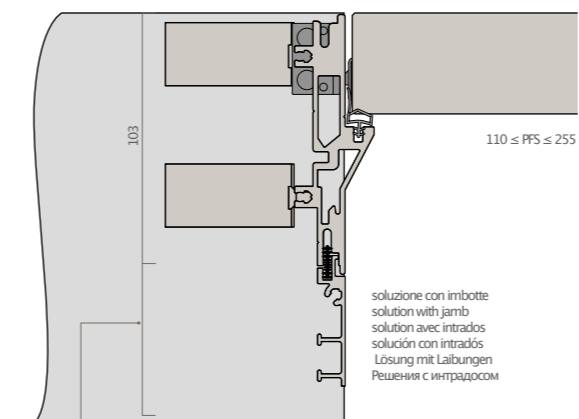
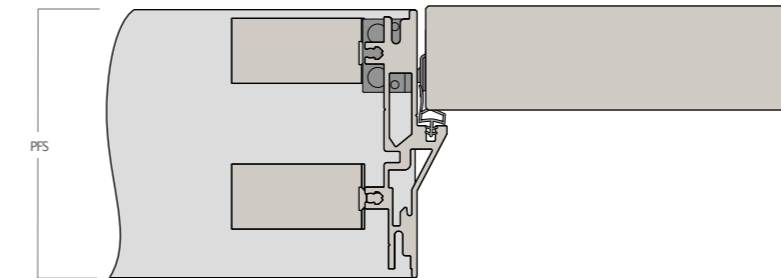

in funzione dello spessore muro
depending on the wall thickness
en fonction de l'épaisseur du mur
en función del espesor de la pared
Je nach Mauerstärke
Выполняется с учетом толщины стены

soluzione con imbotte
solution with jamb
solution avec intrados
solución con intradós
Lösung mit Laibungen
Решения с интрадосом

VARIANTI TELAIO NELLA VERSIONE SENZA MOSTRINA | FRAME VARIANTS IN THE VERSION WITHOUT JAMB | VARIANTES CADRE DANS LA VERSION SANS COUVRE-JOINTS | VARIANTES DE BASTIDOR EN LA VERSIÓN SIN TAPA JUNTAS | RAHMENVARIANTEN IN DER VERSION OHNE BLENDRAHMEN | ВАРИАНТЫ ДВЕРНЫХ КОРОБОК ДЛЯ МОДИФИКАЦИИ БЕЗ НАЛИЧНИКА

porta a battente singola | hinged door | porte à battant | puerta batiente | Flügeltür | распашная дверь

Anta tamburata | Honeycomb core door | Porte nid d'abeille | hoja chapada | Gipskartonplatte | гипсокартон

cartongesso | plasterboard | placoplâtre | cartón-yeso | Gipskartonplatte | гипсокартон

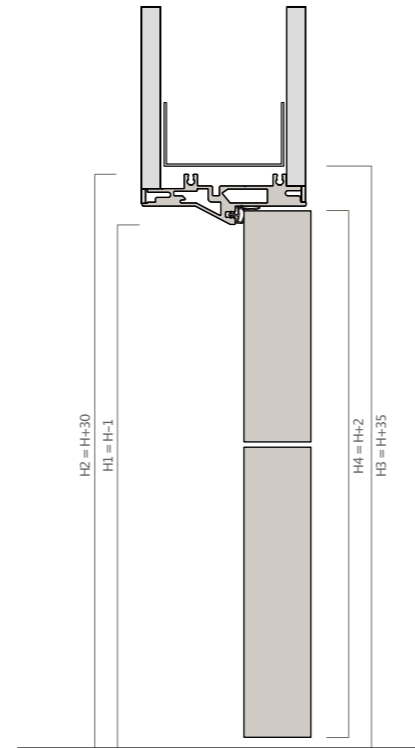
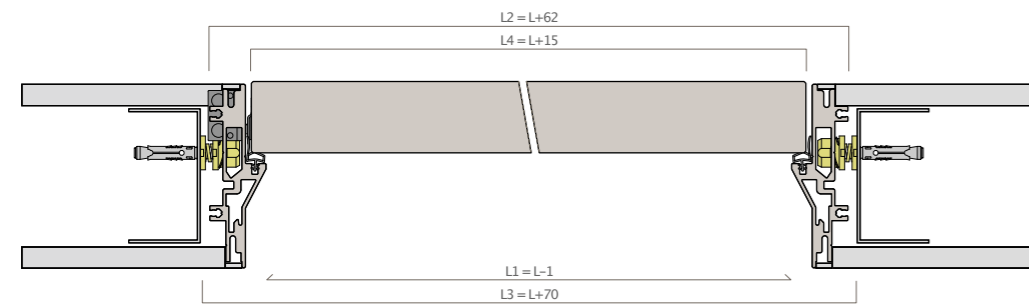

Anta con vetro | Glass door | Porte vitrée | hoja con cristal | Tür mit Glaseinsatz | Стеклопанельная дверь

cartongesso | plasterboard | placoplâtre | cartón-yeso | Gipskartonplatte | гипсокартон

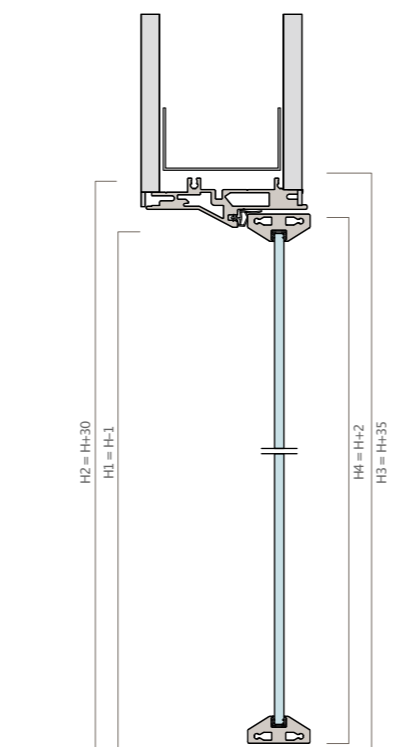
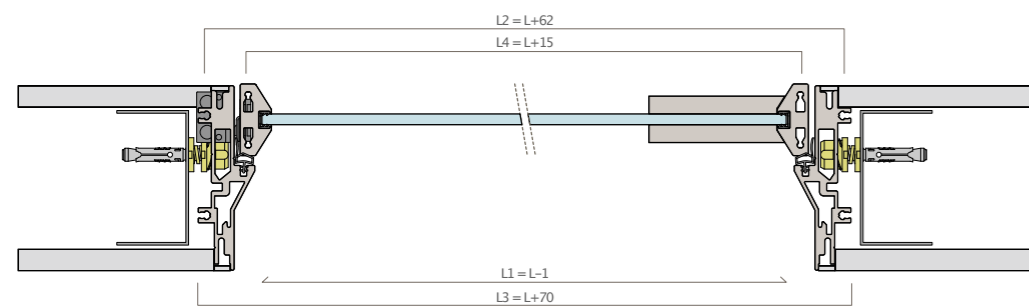

TELAIO | FRAMES | CHASSIS | MARCOS | RAHMEN | ДВЕРНЫЕ КОРОБКИ

cartongesso | plasterboard | placoplâtre | cartón-yeso | Gipskartonplatte | гипсокартон

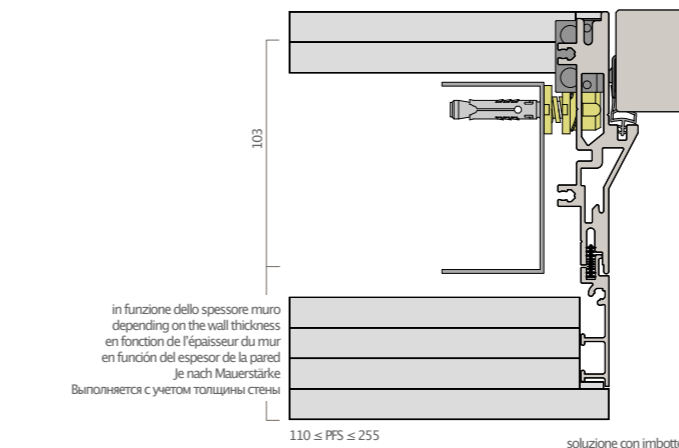
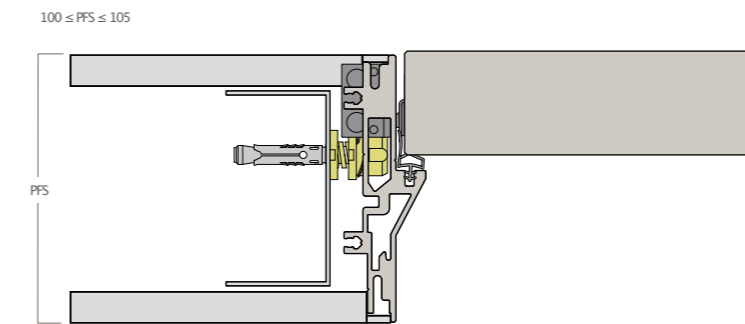

G-LIKE

VARIANTI TELAIO NELLA VERSIONE SENZA MOSTRINA | FRAME VARIANTS IN THE VERSION WITHOUT JAMB | VARIANTES CADRE DANS LA VERSION SANS COUVRE-JOINTS | VARIANTES DE BASTIDOR EN LA VERSIÓN SIN TAPA JUNTAS | RAHMENVARIANTEN IN DER VERSION OHNE BLENDRAHMEN | ВАРИАНТЫ ДВЕРНЫХ КОРОБОК ДЛЯ МОДИФИКАЦИИ БЕЗ НАЛИЧНИКА

porta scorrevole | sliding door | porte coulissante | puerta corredera | Schiebetür | дверь раздвижная

Anta con vetro | Glass door | Porte vitrée | hoja con cristal | Tür mit Glaseinsatz | Стеклопанельная дверь

4 ante + 2 guide in luce senza telaio con mantovana cartongesso.

4 doors + 2 rails in opening without frame and with plasterboard pelmet.

4 portes + 2 glissières apparentes sans châssis avec cantonnière en placoplâtre.

4 hojas + 2 guías visibles sin bastidor con alero en cartón-yeso.

4 Türflügel + 2 Führungen in Laibung mit Überhang für Gipskarton.

4 дверные створки + 2 направляющие заподлицо без рамы, с декоративным карнизом для гипсокартона.

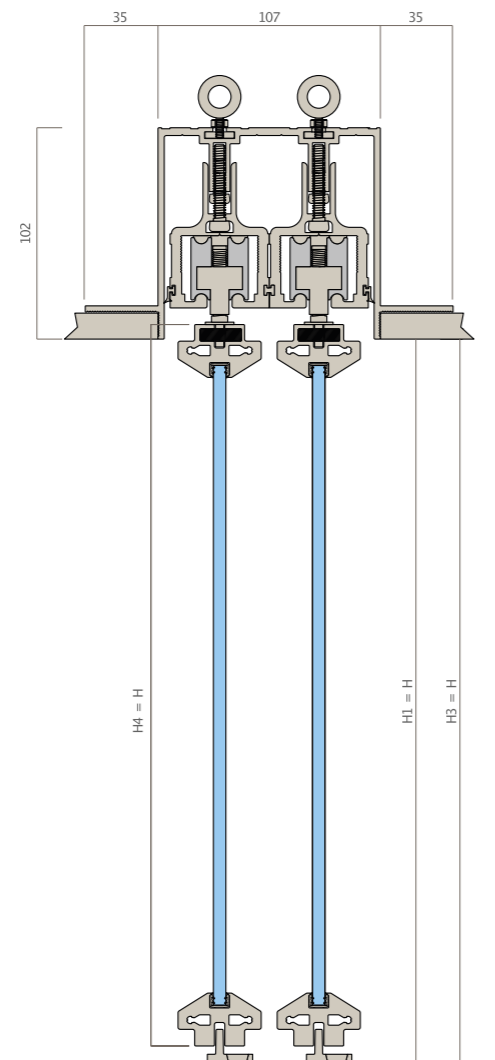
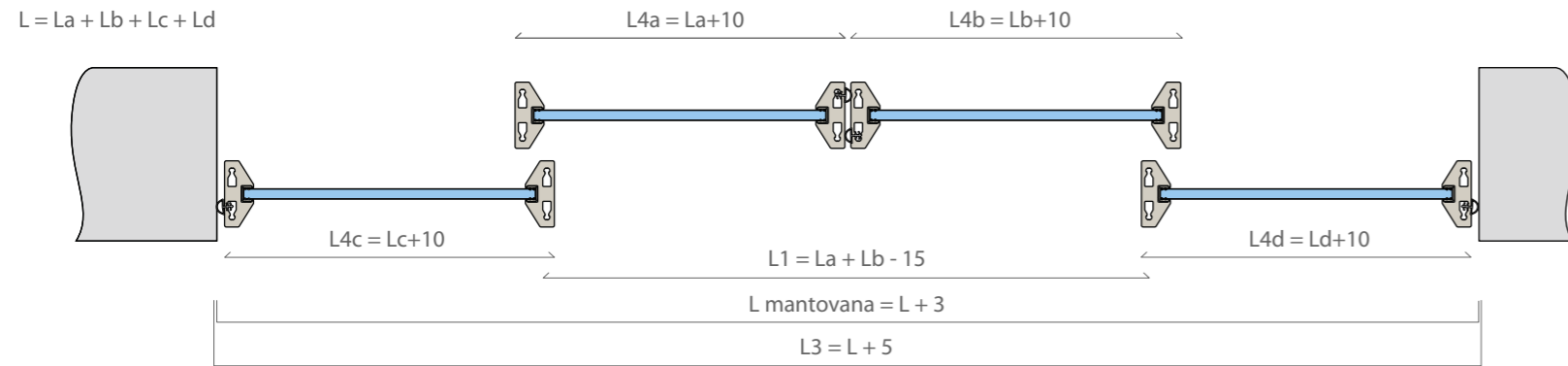

G-LIKE - BLADE

VARIANTI TELAIO NELLA VERSIONE SENZA MOSTRINA | FRAME VARIANTS IN THE VERSION WITHOUT JAMB | VARIANTES CADRE DANS LA VERSION SANS COUVRE-JOINTS | VARIANTES DE BASTIDOR EN LA VERSIÓN SIN TAPA JUNTAS | RAHMENVARIANTEN IN DER VERSION OHNE BLENDRAHMEN | ВАРИАНТЫ ДВЕРНЫХ КОРОБОК ДЛЯ МОДИФИКАЦИИ БЕЗ НАЛИЧНИКА

porta scorrevole essential (a scomparsa) | Essential sliding door (concealed) | porte coulissante Essential (escamotable) | puerta deslizante Essential (escamoteable) | Schiebetür Essential (versenkt) | Раздвижная дверь Essential (скрытая)

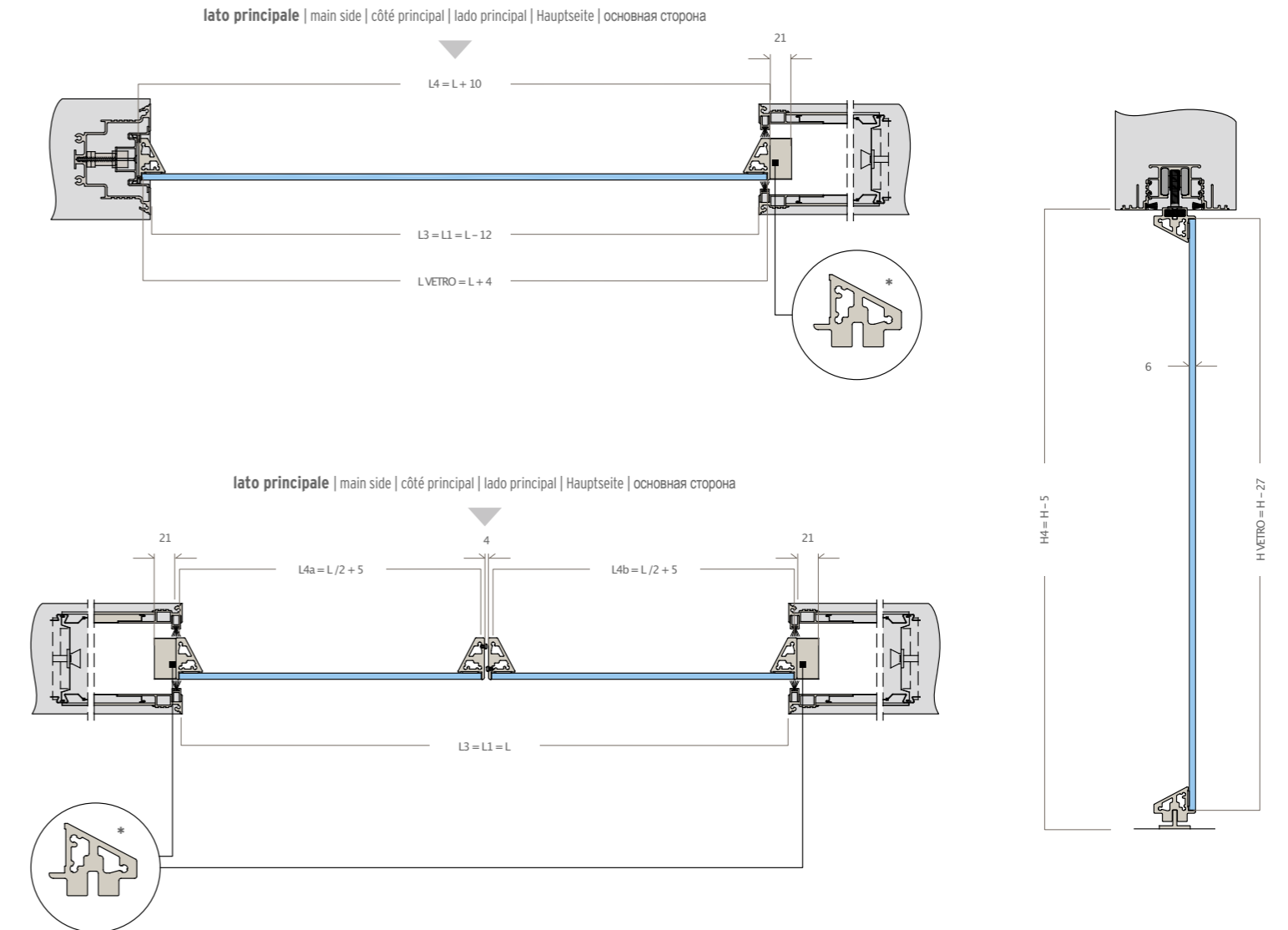

* Guida a terra: prolunga da 21 mm in basso nel montante lato cassonetto | Ground guide: 21 mm extension at the bottom of the container-side upright | Rail au sol : rallonge de 21 mm en bas dans le montant côté caisson | Guía en el suelo: alargador de 21 mm abajo en el montante del lado del contenedor | Bodenschiene: 21 mm breite Verlängerung zum Einsetzen im Türpfosten unten auf der Rahmenseite | Направляющая на полу: специальный профиль толщиной 21 мм в полости стойки со стороны петель

G-LIKE INDUSTRIAL UTILIZZA 2 TIPOLOGIE DI TRAVERSI (VERTICALE E ORIZZONTALE) PER CREARE TRAME E TESSITURE DECORATIVE IN 4 COMBINAZIONI:

G-LIKE INDUSTRIAL USES 2 TYPES OF CROSSPIECES (VERTICAL AND HORIZONTAL) TO CREATE DECORATIVE PATTERNS IN 4 COMBINATIONS:
 G-LIKE INDUSTRIAL UTILISE 2 TYPES DE TRAVERSES (VERTICALE ET HORIZONTALE) POUR CRÉER DES TRAMES ET DES STRUCTURES DÉCORATIVES EN 4 COMBINAISONS :
 G-LIKE INDUSTRIAL UTILIZA 2 TIPOS DE TRAVESAÑOS (VERTICAL Y HORIZONTAL) PARA CREAR TRAMAS Y TEXTURAS DECORATIVAS EN 4 COMBINACIONES:
 G-LIKE INDUSTRIAL NUTZT ZWEI ARTEN VON TRAVERSEN (VERTIKAL UND HORIZONTAL), UM DEKORATIVE MUSTER UND TEXTUREN IN VIER KOMBINATIONEN ZU GESTALTEN:
 В МОДЕЛИ G-LIKE INDUSTRIAL ИСПОЛЬЗУЕТСЯ 2 ТИПА РЕЕК (ВЕРТИКАЛЬНЫЕ И ГОРИЗОНТАЛЬНЫЕ) ДЛЯ СОЗДАНИЯ 4 ТИПОВ ПЕРЕПЛЕТА:

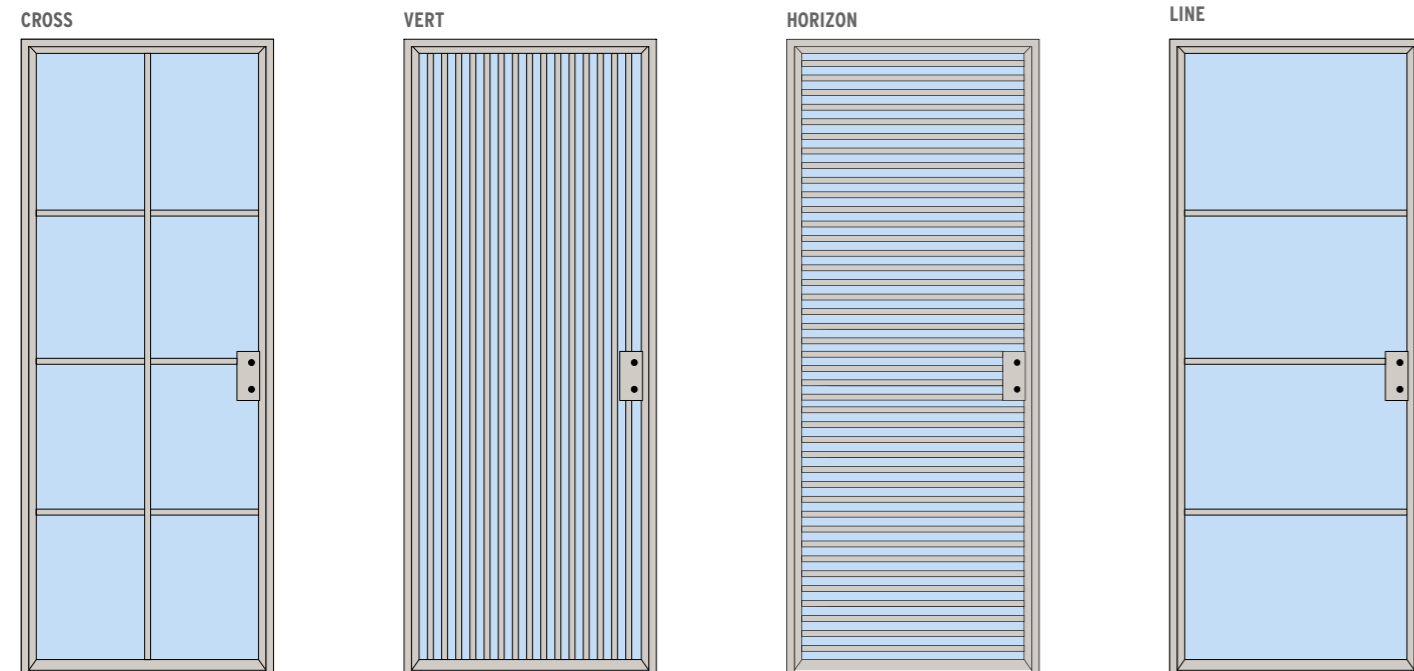

1. traverso verticale
 vertical crosspiece | traverse verticale | travesaño vertical
 vertikale Traverse | вертикальная рейка

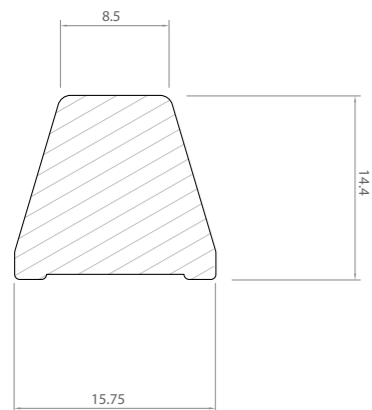

2. traverso orizzontale
 horizontal crosspiece | traverse horizontale | travesaño horizontal
 horizontale Traverse | горизонтальная рейка

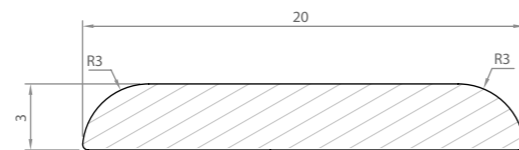

PORTA CROSS SCORREVOLE | CROSS SLIDING DOOR | PORTE CROSS COULISSANTE | PUERTA CROSS CORREDERA | SCHIEBETÜR CROSS | ДВЕРЬ CROSS, РАЗДВИЖНАЯ

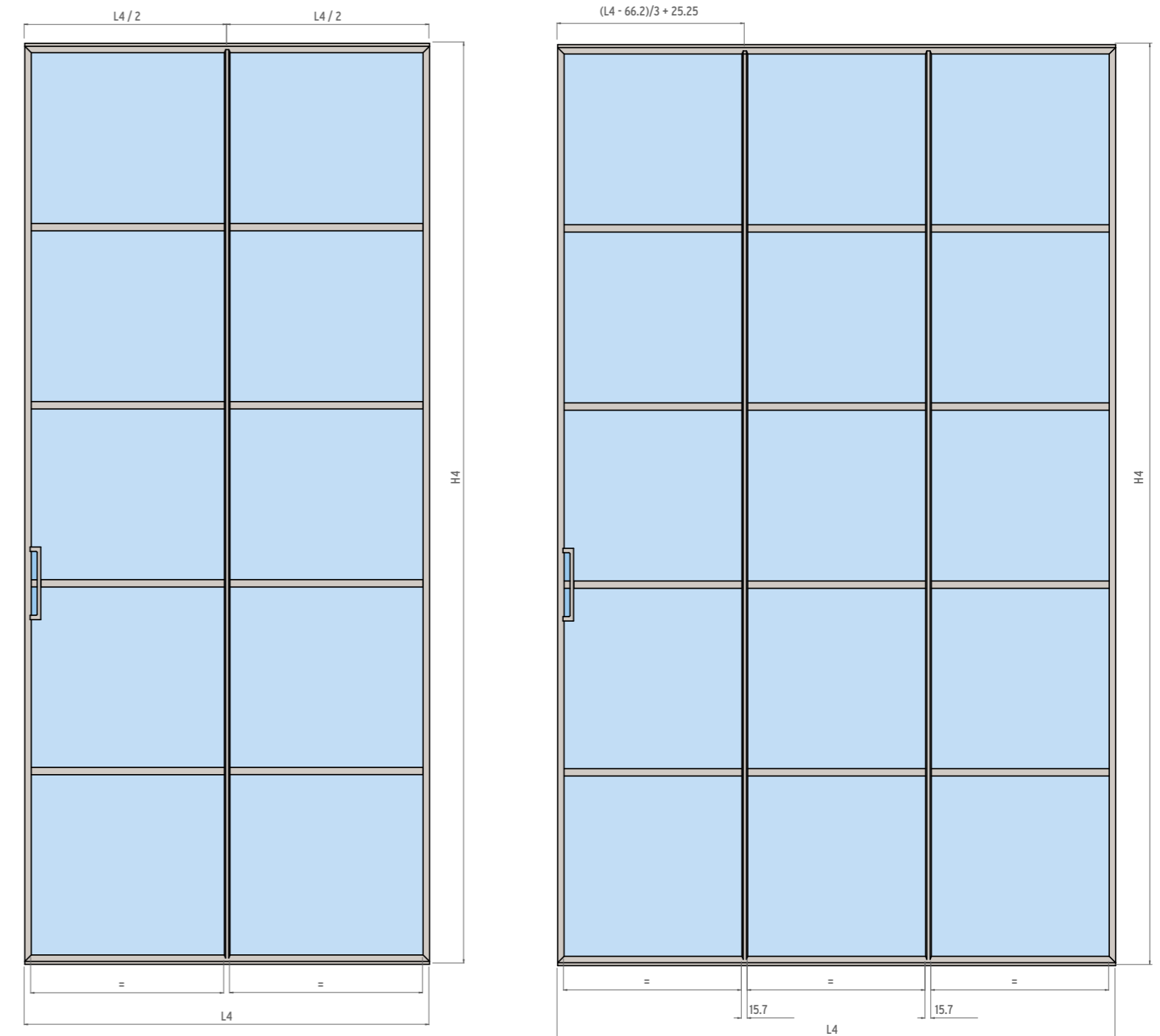

con anta più larga di 1100 mm, i listelli verticali diventano 2 (dimensione massima 1500 mm) | with a door wider than 1,100 mm 2 vertical strips are used (maximum size 1,500 mm) | avec porte d'une largeur supérieure à 1100 mm, les listels verticaux deviennent 2 (dimension maximale 1500 mm) | si el ancho de la hoja supera los 1100 mm, los listones verticales pasan a ser 2 (medida máxima 1500 mm) | mit einer Tür von einer Breite von mehr als 1100 mm werden zwei vertikale Leisten verwendet (maximale Abmessung 1500 mm) | если ширина створки превышает 1100 мм, количество вертикальных накладок увеличивается до 2 (максимальный размер – 1500 мм)

PORTA VERT BATTENTE E SCORREVOLE | VERT HINGED AND SLIDING DOOR | PORTE VERT BATTANTE ET COULISSANTE | PUERTA VERT BATIENTE Y CORREDERA | FLÜGEL- UND SCHIEBETÜR VERT | ДВЕРЬ VERT, РАСПАШНАЯ И РАЗДВИЖНАЯ

Interasse primo foro | First hole width | Entraxe premier trou | Distancia axial primer orificio | Abstand der ersten Bohrung | ширина первого просвета

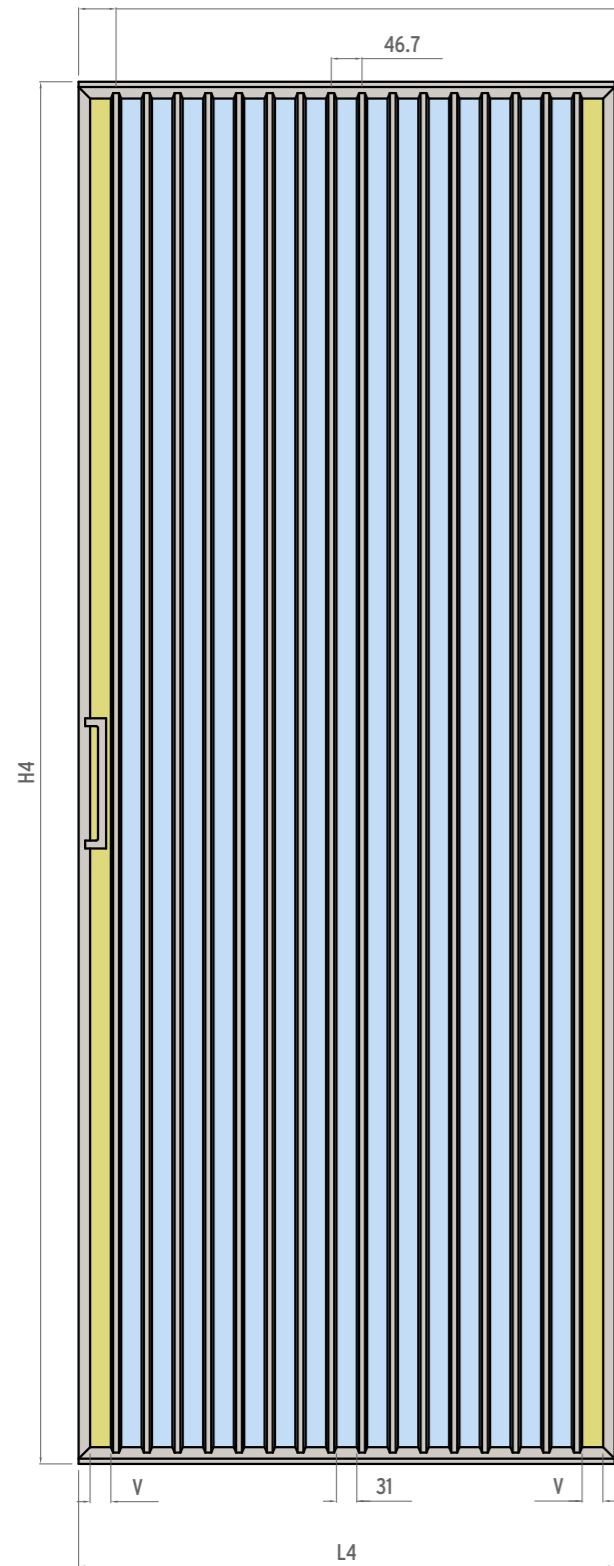

Spazio tra i listelli fisso, anche al variare della larghezza anta
Fixed space between the strips, even with varying door width
Espace fixe entre les listels, y compris en cas de variation de la largeur de la porte
Espacio entre listones fijo, también al cambiar la anchura de la hoja
Abstand zwischen den festen Leisten, auch bei Änderung der Flügelbreite
Ширина промежуточных просветов постоянна независимо от ширины двери

Spazio tra i listelli variabile in funzione della larghezza anta
Varying space between the strips according to the door width
Espace variable entre les listels en fonction de la largeur de la porte
Espacio entre listones variable en función de la anchura de la hoja
Abstand zwischen den variablen Leisten je nach Flügelbreite
Ширина крайних просветов может отличаться в зависимости от ширины двери

Min. 16 mm
Max. 48 mm

PORTA HORIZON BATTENTE E SCORREVOLE | HORIZON HINGED AND SLIDING DOOR | PORTE HORIZON BATTANTE ET COULISSANTE | PUERTA HORIZON BATIENTE Y CORREDERA | FLÜGEL- UND SCHIEBETÜR HORIZON | ДВЕРЬ HORIZON, РАСПАШНАЯ И РАЗДВИЖНАЯ

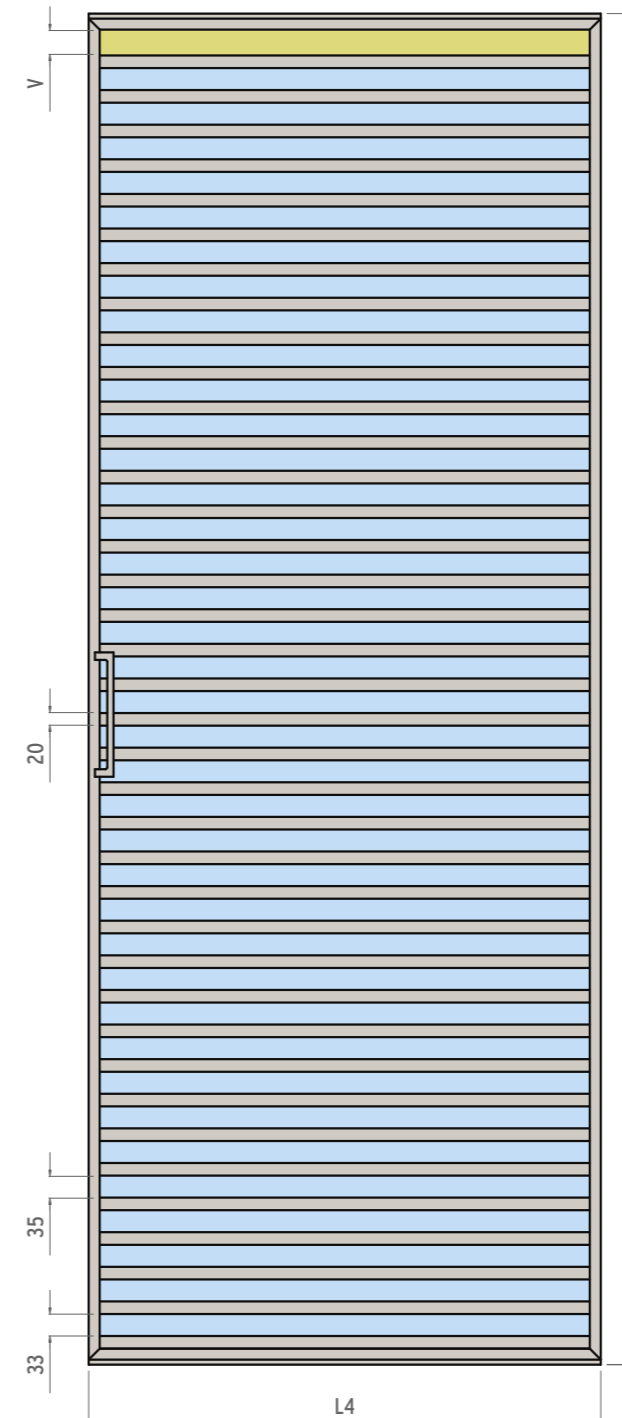

Spazio tra i listelli fisso, anche al variare dell'altezza anta
Fixed space between the strips, even with varying door height
Espace fixe entre les listels, y compris en cas de variation de la hauteur de la porte
Espacio entre listones fijo, también al variar la anchura de la hoja
Abstand zwischen den festen Leisten auch bei Änderung der Flügelhöhe
Высота промежуточных просветов постоянна независимо от высоты двери

Spazio tra i listelli variabile in funzione dell'altezza anta
Varying space between the strips according to the door height
Espace variable entre les listels en fonction de la hauteur de la porte
Espacio entre listones variable en función de la altura de la hoja
Abstand zwischen den variablen Leisten je nach Flügelbreite
Высота крайних просветов может отличаться в зависимости от высоты двери

G-LIKE - STILE INDUSTRIAL

PORTA LINE SCORREVOLE | LINE SLIDING DOOR | PORTE LINE COULISSANTE | PUERTA LINE CORREDERA | SCHIEBETÜR LINE | ДВЕРЬ LINE, РАЗДВИЖНАЯ

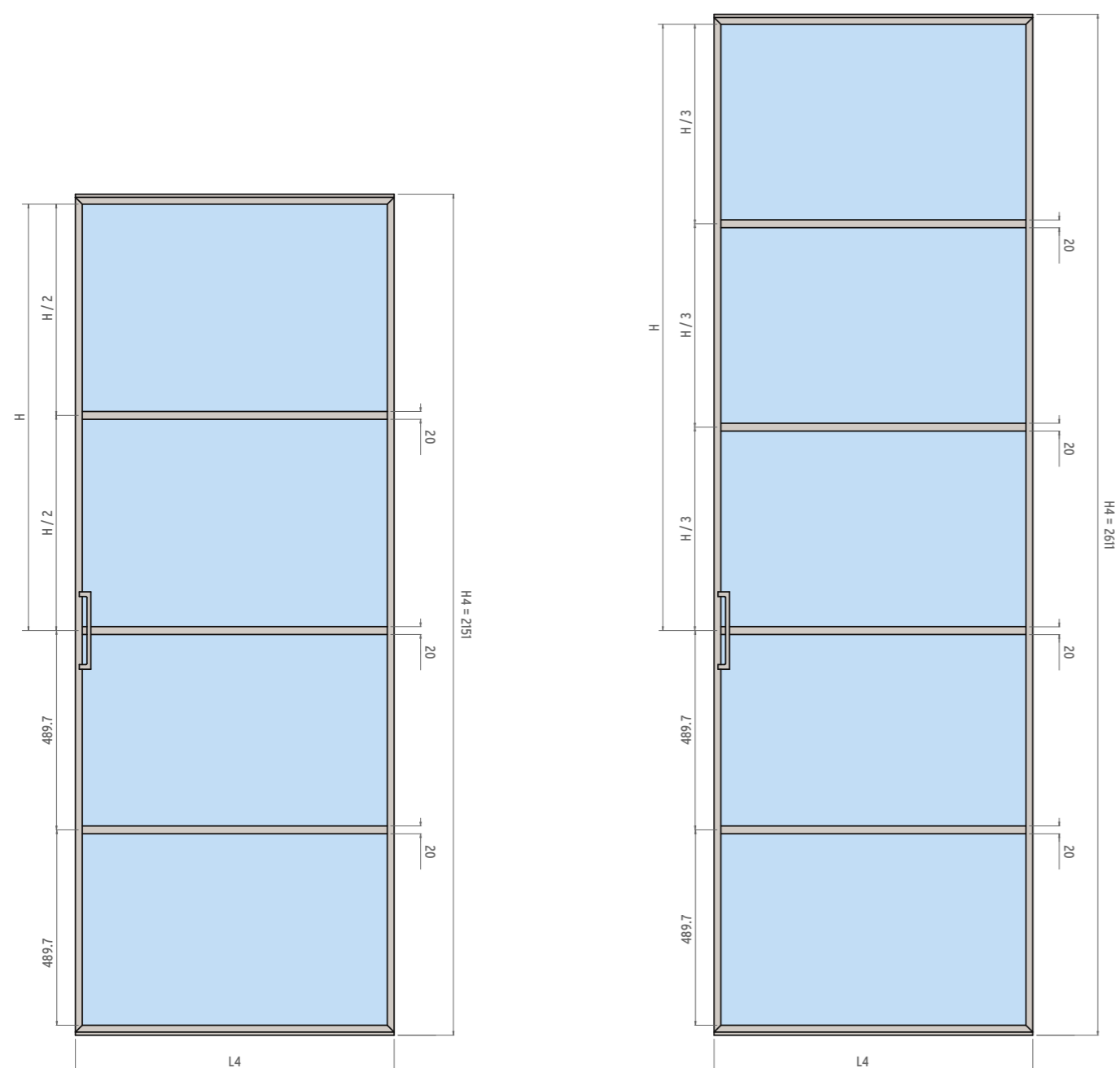

Con H4 maggiore di 2152 mm fino a 2611 mm i listelli diventano 4. Con H4 maggiore di 2612 mm fino a 2960 mm i listelli diventano 5 | With H4 between 2,152 mm and 2,611 mm 4 strips are used. With H4 between 2,612 mm and 2,960 mm 5 stripes are used | Avec H4 supérieure à 2152 mm jusqu'à 2611 mm, les listels deviennent 4. Avec H4 supérieure à 2612 mm jusqu'à 2960 mm, les listels deviennent 5 | Con H4 entre 2152 mm y 2611 mm, los listones pasan a ser 4. Con H4 entre 2612 mm y 2960 mm, los listones pasan a ser 5 | Bei H4 über 2152 mm bis 2611 mm werden vier Leisten verwendet. Bei H4 über 2612 mm bis 2960 mm werden fünf Leisten verwendet | Если H4 больше 2152 мм (до 2611 мм), то количество накладок увеличиваются до 4. Если H4 больше 2612 мм (до 2960 мм), то количество накладок увеличиваются до 5

G-LIKE - STILE INDUSTRIAL

PORTA LINE BATTENTE | LINE HINGED DOOR | PORTE LINE BATTANTE | PUERTA LINE BATIENTE | FLÜGEL-TÜR- LINE | ДВЕРЬ LINE, РАСПАШНАЯ

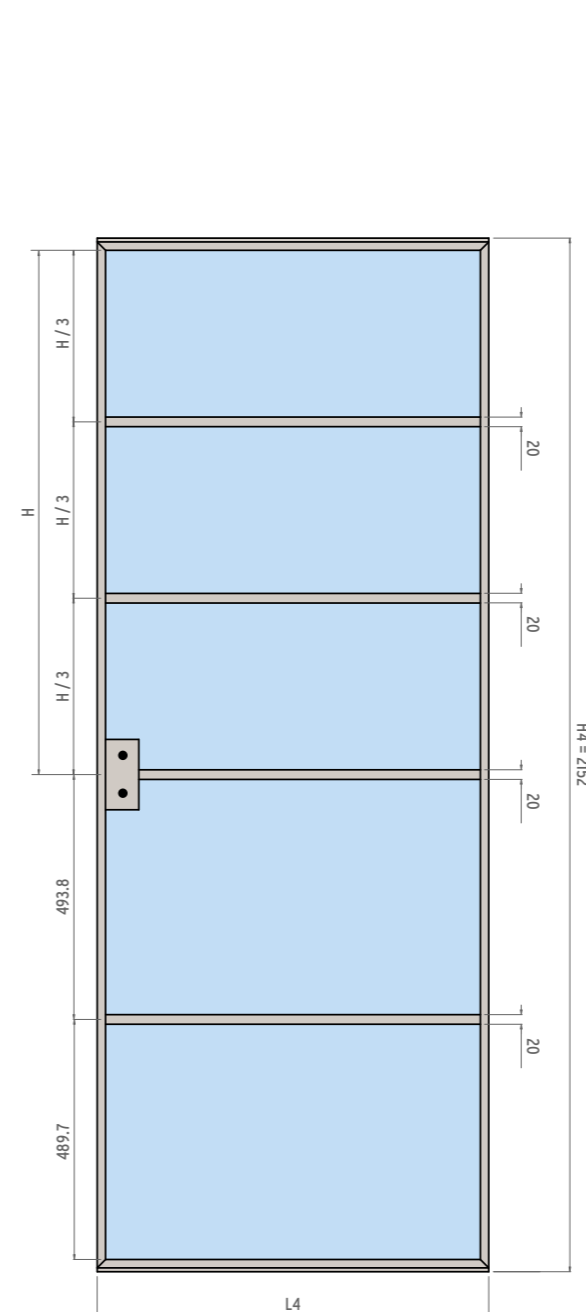

Il numero dei listelli e la loro distanza varia in base all'altezza dell'anta: consultare le schede tecniche Gidea come approfondimento | The number of strips and their distance varies according to the height of the door: see the Gidea info sheets for details | Le nombre des listels et leur distance varient en fonction de la hauteur de la porte : consulter les fiches techniques Gidea pour en savoir plus | El número de listones y su distancia varía en función de la altura de la hoja: para más detalles, consultar las fichas técnicas Gidea | Die Anzahl der Leisten und ihr Abstand variieren je nach Türhöhe: Siehe Gidea-Datenblätter für weitere Informationen | Количество накладок и расстояние между ними зависит от высоты створки: для получения более подробной информации ознакомьтесь с техническими описаниями Gidea

CERTIFICAZIONI | CERTIFICATIONS | CERTIFICACIONES | ZERTIFIZIERUNGEN | СЕРТИФИКАТЫ

Il Gruppo Garofoli ha sempre mirato alla qualità, promuovendo lo sviluppo sostenibile delle proprie attività e perseguendo una decisa politica ambientale. Una filosofia che ha portato al raggiungimento di importanti traguardi.

- › 2001_ ISO 9001 Sistema di gestione della qualità.
- › 2009_ ISO 14001 Sistema di gestione ambientale.
- › 2009_COC/PEFC Program for endorsement of forest certification schemes, lo schema più diffuso e famoso al mondo per la gestione sostenibile delle foreste.
- › 2010_OHSAS 18001 Sistema di gestione per la sicurezza e salute sui luoghi di lavoro.
- › 2015_FSC_Forest Stewardship Council: Forest For All Forever: www.ic.fsc.org

The **Garofoli Group** has always aimed at quality, promoting the sustainable development of its business activities and pursuing a strong environmental policy. A philosophy which has resulted in the attainment of important goals.

- › 2001_ ISO 9001 Quality management system.
- › 2009_ ISO 14001 Environmental management system.
- › 2009_COC/PEFC Certification program for endorsement of forest certification schemes, the most widespread and renown scheme in the world for sustainable forest management.
- › 2010_OHSAS 18001 Certification management system for occupational health and safety.
- › 2015_FSC_Forest Stewardship Council: Forest For All Forever: www.ic.fsc.org

Le **Groupe Garofoli** a toujours recherché la qualité, promouvant le développement durable de ses activités et poursuivant une politique environnementale claire. Une philosophie qui a permis d'atteindre des objectifs majeurs.

- › 2001_ ISO 9001 Système de management de la qualité.
- › 2009_ ISO 14001 Système de management environnemental.
- › 2009_COC/PEFC Program for endorsement of forest certification schemes, le système de certification le plus répandu et connu au monde pour la gestion durable des forêts.
- › 2010_OHSAS 18001 Système de gestion de la santé et de la sécurité au travail.
- › 2015_FSC_Forest Stewardship Council: Forest For All Forever: www.ic.fsc.org

El **Grupo Garofoli** persigue desde siempre la calidad, promoviendo el desarrollo sostenible de sus actividades y adoptando una específica política ecológica. Esta filosofía lo ha llevado a alcanzar importantes objetivos.

- › 2001_ ISO 9001 Sistema de gestión de la calidad.
- › 2009_ ISO 14001 Sistema de gestión medioambiental.
- › 2009_COC/PEFC Program for endorsement of forest certification schemes. El esquema más difuso y famoso en todo el mundo por lo que concierne la gestión forestal sostenible.
- › 2010_OHSAS 18001 sistema de gestión para la seguridad y salud laboral.
- › 2015_FSC_Forest Stewardship Council: Forest For All Forever: www.ic.fsc.org

Die **Gruppe Garofoli** setzt seit jeher auf Qualität, und in diesem Sinn auf eine nachhaltige, umweltverträgliche Firmenpolitik. Eine Unternehmensphilosophie; die sich unter allen Aspekten als zielführend und gewinnbringend erwiesen hat.

- › 2001_ ISO 9001 Qualitätsmanagementsystem.
- › 2009_ ISO 14001 Umweltmanagementsystem.
- › 2009_COC/PEFC Program for endorsement of forest certification schemes. Das bekannteste und weltweit am meisten genutzte Konzept zur nachhaltigen Bewirtschaftung und Nutzung der Wälder.
- › 2010_OHSAS 18001 Arbeitsschutzmanagement-System.
- › 2015_FSC_Forest Stewardship Council: Forest For All Forever: www.ic.fsc.org

Группа **Garofoli** всегда заботилась о качестве, способствовала экологически рациональному развитию своего бизнеса, придерживаясь твердой стратегии, связанной с защитой окружающей среды. Такой подход позволил группе добиться важных результатов.

- › 2001_ ISO 9001 Система менеджмента качества.
- › 2009_ ISO 14001 Система экологического менеджмента.
- › 2009_COC/PEFC Program for endorsement of forest certification schemes. Самая широко распространенная и известная программа в мире по экологически рациональному управлению лесными богатствами.
- › 2010_OHSAS 18001 Система менеджмента техники безопасности и охраны здоровья на рабочем месте.
- › 2015_FSC_Forest Stewardship Council: Forest For All Forever: www.ic.fsc.org



Tutti i modelli possono subire in qualsiasi momento senza preavviso qualche lieve variazione nelle sezioni, nella struttura, nel disegno e nel colore; pertanto, qualora a nostro insindacabile giudizio resti immutata l'estetica complessiva e la solidità della porta, il cliente non potrà recedere dal contratto, né avrà diritto a sconti o abbuoni particolari. Tutte le essenze, i colori e le trasparenze dei vetri, particolari dei modelli e modelli delle porte illustrati nel presente catalogo sono da ritenersi indicativi e possono subire modifiche.

All models may be subject to slight variations in section, structure, design and colour at any time, without advance notice; therefore, if the overall appearance and solidity of the door remains unchanged in our unquestionable judgement, the client may not withdraw from the contract, nor be entitled to special discounts or rebates. All of the woods, coloured and transparent glass, door models and details of the models illustrated in this catalogue are merely indicative and may be subject to modification.

Tous les modèles peuvent subir, à tout moment et sans préavis, de légères variations dans les sections, la structure, le design et la couleur; par conséquent, lorsque l'esthétique globale et la solidité de la porte restent telles qu'elles selon notre jugement sans appel, le client ne pourra annuler le contrat ni aura le droit à réductions ou remises particulières. Tous les essences, teintes et transparences des vitres, détails des modèles des portes illustrés dans ce catalogue sont à considérer comme indicatifs et peuvent être sujets à modifications.

Todos los modelos pueden sufrir, en cualquier momento y sin previo aviso, leves modificaciones en las secciones, la estructura, el motivo o el color; mientras estas modificaciones, a juicio inapelable del fabricante, no alteren la estética general ni la solidez de la puerta, el cliente no podrá rescindir el contrato ni tendrá derecho a descuentos o bonificaciones de ningún tipo. Todas las maderas, los colores y las transparencias de los cristales, el diseño de las puertas y los respectivos detalles ilustrados en este catálogo deben considerarse indicativos y pueden sufrir modificaciones.

Der Hersteller behält sich das Recht vor, an allen Modellen jederzeit ohne Vorankündigung geringfügige mass-, struktur-, design- und farbänderungen vorzunehmen; sofern nach dem unanfechtbaren Ermessen des Herstellers dadurch weder die Gesamtoptik noch die Robustheit der Tür beeinträchtigt werden, hat der Kunde kein Recht auf Stornierung des Auftrags und/oder Preisnachlässe und/oder Gutschriften jeglicher Art. Alle Hölzer, die Farben und die Transparenzen des Glases, Details der Modelle und Modelle der in diesem Katalog abgebildeten Türen haben reinen Beispielcharakter, Abweichungen sind daher möglich.

Все модели могут претерпеть в любой момент и без предупреждения небольшие изменения сечений, конструкции, дизайна и цвета. Поэтому, если по нашему неоспоримому мнению общий вид и прочность двери не меняются, клиент не имеет права расторгнуть контракт, а также требовать скидку или специальную компенсацию. Все породы древесины, цвета, степень прозрачности стекла, детали моделей и модели дверей, представленные в этом каталоге, должны считаться ориентировочными и могут претерпеть изменения.

DESIGN
DESIGN
DESIGN
DISEÑO
DESIGN
ДИЗАЙН

GIDEA

new generation doors

**GAROFOLI
GROUP**

Gidea Srl
Via Pigni 59
60022 Castelfidardo
AN Italia

T +39 071 72 06 830
F +39 071 72 06 838
info@gidea.it _ www.gidea.it
www.garofoli.com



Per scoprire novità, prodotti
e soluzioni scansiona il QR Code.
Scan the QR Code to discover news,
products and solutions.